



# Husqvarna®



540i XP® , 540i XPG®

## Περιεχόμενα

Εισαγωγή.....	2	Μεταφορά, αποθήκευση και απόρριψη.....	37
Ασφάλεια.....	4	Τεχνικά στοιχεία.....	38
Συναρμολόγηση.....	15	Αξεσουάρ.....	39
Λειτουργία.....	16	Δήλωση Συμμόρφωσης.....	42
Συντήρηση.....	28	Σήματα κατατεθέντα.....	42
Αντιμετώπιση προβλημάτων.....	36		

## Εισαγωγή

### Προβλεπόμενη χρήση

Αυτό το αλυσοπρίονο δασκομίας έχει σχεδιαστεί για εργασίες στο δάσος όπως υλοτομία, ξεκλάρισμα και κοπή.

**Περιεχόμενα** Μπορεί να ισχύουν εθνικοί κανονισμοί που θέτουν όρια στη χρήση του προϊόντος.

### Επισκόπηση προϊόντος

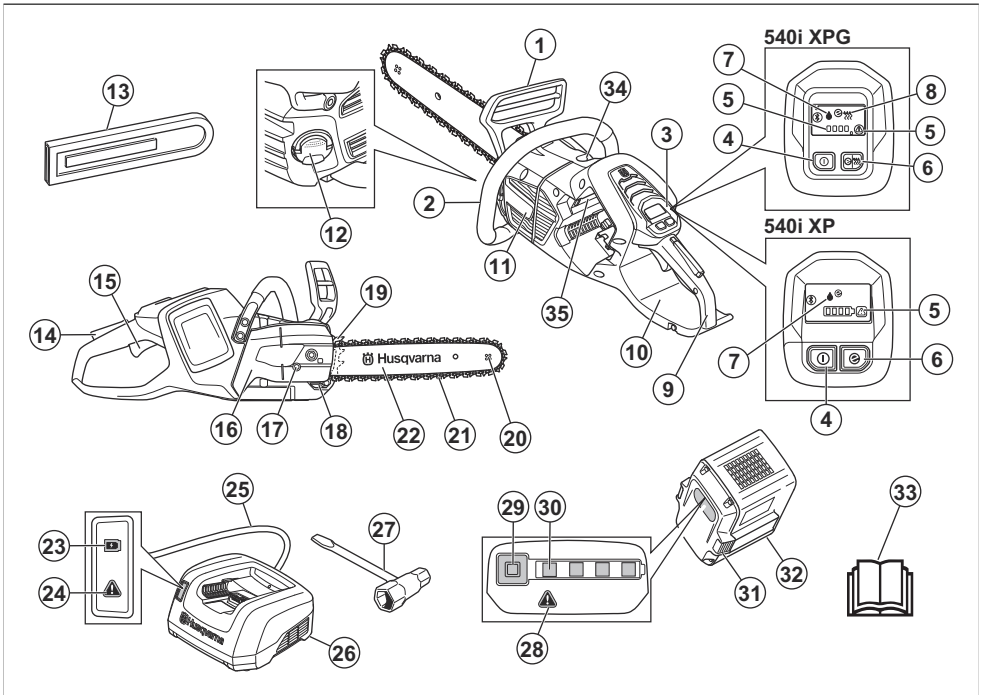

1. Προφυλακτήρας μπροστινού χεριού
2. Εμπρόσθια λαβή
3. Στοιχεία αλληλεπίδρασης με το χρήστη
4. Κομπι εκκίνησης/διακοπής λειτουργίας

5. Προειδοποιητική ένδειξη
6. Κομπι λειτουργίας εξοικονόμησης SavE
7. Ένδειξη στάθμης λαδιού
8. Ένδειξη θερμότητας στις λαβές

9. Οπίσθια χειρολαβή με προφυλακτήρα δεξιού χεριού
10. Πληροφορίες και προειδοποιητικά σήματα
11. Περιβλήμα φερωτής
12. Ντεπόζιτο λαδιού αλυσίδας
13. Κάλυμμα μεταφοράς
14. Ασφάλεια σκανδάλης γκαζιού
15. Σκανδάλη γκαζιού
16. Κάλυμμα οδοντωτού τροχού μετάδοσης κίνησης
17. Βίδα τεντώματος αλυσίδας
18. Συγκρατητής αλυσίδας
19. Οδοντωτός προφυλακτήρας
20. Γρανάζι μύτης της λάμας
21. Αλυσίδα πριονιού
22. Λάμα οδήγησης
23. Ένδειξη κατάστασης φόρτισης
24. Προειδοποιητική ένδειξη
25. Καλώδιο τροφοδοσίας
26. Φορτιστής μπαταρίας
27. Γερμανοπολύγωνο κλειδί
28. Προειδοποιητική ένδειξη
29. Κουμπί, κατάσταση μπαταρίας
30. Κατάσταση μπαταρίας
31. Κουμπί απαφάλισης μπαταρίας
32. Μπαταρία
33. Εγχειρίδιο χρήσης
34. Βίδα ρύθμισης αντλίας λαδιού
35. Πινακίδα προϊόντος και αριθμού σειράς

## Σύμβολα στο προϊόν



Να είστε προσεκτικοί και να χρησιμοποιείτε το προϊόν σωστά. Αυτό το προϊόν μπορεί να προκαλέσει σοβαρό τραυματισμό ή θάνατο του χειριστή ή άλλων ατόμων.



Διαβάστε προσεκτικά το εγχειρίδιο χρήσης και βεβαιωθείτε ότι έχετε κατανοήσει τις οδηγίες προτού χρησιμοποιήσετε αυτό το προϊόν.



Χρησιμοποιείτε εγκεκριμένο κράνος προστασίας, καθώς και εγκεκριμένα προστατευτικά ακοής και μέσα προστασίας των ματιών.



Κατά τον χειρισμό του προϊόντος πρέπει να χρησιμοποιείτε και τα δύο χέρια.



Αυτό το προϊόν συμμορφώνεται με τις ισχύουσες οδηγίες ΕΚ.



Αυτό το προϊόν συμμορφώνεται με τις ισχύουσες Οδηγίες του Η.Β.



Εκπομπές θορύβου στο περιβάλλον σύμφωνα με την ευρωπαϊκή οδηγία 2000/14/ΕΚ και τη νομοθεσία της Νότιας Νέας Ουαλίας "Κανονισμός για την προστασία των περιβαλλοντικών δράσεων (έλεγχος θορύβου) του 2017". Τα στοιχεία για τις εκπομπές θορύβου βρίσκονται στην ετικέτα του μηχανήματος και στο κεφάλαιο "Τεχνικά στοιχεία".



Προειδοποίηση! Όταν μύτη της λάμας αγγίζει ένα αντικείμενο, μπορεί να προκληθεί κλώτσημα. Αυτό προκαλεί την εκσφενδόνιση της λάμας οδήγησης προς την κατεύθυνση του χειριστή. Κίνδυνος σοβαρού τραυματισμού ή θανάτου.



Φρένο αλυσίδας, ενεργοποιημένο (δεξιά).  
Φρένο αλυσίδας, απενεργοποιημένο (αριστερά).



Ένδειξη κατεύθυνσης αλυσίδας.



Λάδι αλυσίδας.



Συνιστώμενος εξοπλισμός κοπής σε αυτό το παράδειγμα: Μήκος λάμας XX σε (XX mm), μέγ. ακτίνα μύτης X δόντια, τύπος αλυσίδας Husqvarna HXX.



Ονομαστική τάση, V



Συνεχές ρεύμα.



Προστασία από πισίλισματα νερού.



**Περιβαλλοντική σήμανση.** Το προϊόν ή η συσκευασία του προϊόντος δεν αποτελεί οικιακό απόβρριμμα. Ανακυκλώστε το σε εγκεκριμένη τοποθεσία απόρριψης ηλεκτρικού και ηλεκτρονικού εξοπλισμού.



Εφόσον το προϊόν διαθέτει ασύρματη τεχνολογία *Bluetooth*<sup>®</sup>. Το σύμβολο *Bluetooth*<sup>®</sup> επισημαίνεται στην ετικέτα ονόματος του προϊόντος. Ανατρέξτε στην ενότητα *Ασύρματη τεχνολογία Bluetooth*<sup>®</sup> στη σελίδα 16.

yyyywwxxxxx

Η πινακίδα στοιχείων ή το τυπωμένο μέρος με λέιζερ δείχνει τον αριθμό σειράς. Το **yyyy** είναι το έτος παραγωγής και το **ww** είναι η εβδομάδα παραγωγής.



Μετασχηματιστής εξασφαλισμένης λειτουργίας σε περίπτωση βλάβης.



Χρησιμοποιείτε και φυλάσσετε το φορτιστή μπαταρίας μόνο σε εσωτερικούς χώρους.



Διπλή μόνωση.

**Περιεχόμενα** Άλλα σύμβολα/σήματα που υπάρχουν στο προϊόν αναφέρονται σε απαιτήσεις πιστοποίησης για ορισμένες αγορές.

## Σύμβολα στην μπαταρία ή/και στο φορτιστή της μπαταρίας

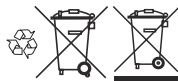

Ανακυκλώστε αυτό το προϊόν σε κέντρο ανακύκλωσης ηλεκτρικού και ηλεκτρονικού εξοπλισμού. (Ισχύει μόνο για την Ευρώπη)

## Ασφάλεια

### Ορισμοί για την ασφάλεια

Για την επισήμανση ειδικών σημαντικών τμημάτων του εγχειριδίου χρησιμοποιούνται προειδοποιήσεις, συστάσεις προσοχής και σημειώσεις.



**ΠΡΟΕΙΔΟΠΟΙΗΣΗ:** Χρησιμοποιείται όταν υπάρχει κίνδυνος τραυματισμού ή θανάτου του χειριστή ή άλλων παριστάμενων ατόμων, αν δεν τηρηθούν οι οδηγίες που παρέχονται στο εγχειρίδιο.



**ΠΡΟΣΟΧΗ:** Χρησιμοποιείται όταν υπάρχει κίνδυνος πρόκλησης ζημιάς στο προϊόν, σε άλλα υλικά ή στον παρακείμενο χώρο, αν δεν τηρηθούν οι οδηγίες που παρέχονται στο εγχειρίδιο.

**Περιεχόμενα** Χρησιμοποιείται για παροχή περισσότερων πληροφοριών, οι οποίες χρειάζονται σε μια δεδομένη κατάσταση.

### Γενικές προειδοποιήσεις ασφαλείας ηλεκτρικού εργαλείου



**ΠΡΟΕΙΔΟΠΟΙΗΣΗ:** Διαβάστε όλες τις προειδοποιήσεις, τις οδηγίες, τις εικόνες και τις προδιαγραφές ασφαλείας που παρέχονται με αυτό το ηλεκτρικό εργαλείο. Η μη τήρηση όλων των οδηγιών που αναφέρονται παρακάτω μπορεί να προκαλέσει ηλεκτροπληξία, πυρκαγιά ή/και σοβαρό τραυματισμό.

- **Φυλάξτε τις προειδοποιήσεις και τις οδηγίες για μελλοντική αναφορά.** Ο όρος "ηλεκτρικό εργαλείο" που χρησιμοποιείται στις προειδοποιήσεις αναφέρεται στο εργαλείο που τροφοδοτείται από το δίκτυο ρεύματος (με καλώδιο) ή στο εργαλείο που τροφοδοτείται από μπαταρία (χωρίς καλώδιο).

### Ασφάλεια στο χώρο εργασίας

- **Διατηρείτε το χώρο εργασίας καθαρό και με καλό φωτισμό.** Οι ακατάστατοι ή σκοτεινοί χώροι ενέχουν τον κίνδυνο ατυχημάτων.
- **Μην χειρίζεστε ηλεκτρικά εργαλεία σε εκρηκτικές ατμόσφαιρες, π.χ. παρουσία εύφλεκτων υγρών, αερίων ή σωματιδίων σκόνης.** Τα ηλεκτρικά εργαλεία δημιουργούν σπινθήρες, οι οποίοι ενδέχεται να

προκαλέσουν την ανάφλεξη των σωματιδίων ή των καπνών.

- **Κατά το χειρισμό ενός ηλεκτρικού εργαλείου, δεν πρέπει να βρίσκονται κοντά παιδιά ή άλλοι παρευρισκόμενοι.** Ενδέχεται να αποσπάσουν την προσοχή σας, με αποτέλεσμα να χάσετε τον έλεγχο.

## Ασφάλεια με το ηλεκτρικό ρεύμα

- **Το βύσμα του ηλεκτρικού εργαλείου πρέπει να ταιριάζει στην πρίζα. Μην τροποποιείτε ποτέ το βύσμα. Μην χρησιμοποιείτε προσαρμογείς με γειωμένα ηλεκτρικά εργαλεία.** Η χρήση μη τροποποιημένων φισ και αντίστοιχων πριζών μειώνει τον κίνδυνο ηλεκτροπληξίας.
- **Αποφεύγετε την επαφή του σώματος με γειωμένες επιφάνειες, όπως σωλήνες, καλοριφέρ, κουζίνες και ψυγεία.** Υπάρχει αυξημένος κίνδυνος ηλεκτροπληξίας, αν το σώμα σας έρθει σε επαφή με τη γείωση.
- **Μην εκθέτετε ηλεκτρικά εργαλεία σε βροχή ή σε συνθήκες υγρασίας.** Σε περίπτωση εισχώρησης νερού σε ηλεκτρικό εργαλείο, αυξάνεται ο κίνδυνος ηλεκτροπληξίας.
- **Μην προκαλείτε φθορά στο καλώδιο. Μην χρησιμοποιείτε ποτέ το καλώδιο για τη μεταφορά, το τράβηγμα ή την αποσύνδεση του ηλεκτρικού εργαλείου. Φυλάσσετε το καλώδιο μακριά από θερμότητα, λάδια, αιχμηρές άκρες ή κινούμενα εξαρτήματα.** Εάν το καλώδιο καταστραφεί ή εμπλακεί, αυξάνεται ο κίνδυνος ηλεκτροπληξίας.
- **Όταν χρησιμοποιείτε ένα ηλεκτρικό εργαλείο σε εξωτερικό χώρο, χρησιμοποιήστε ένα καλώδιο προέκτασης που είναι κατάλληλο για χρήση σε εξωτερικό χώρο.** Η χρήση καλωδίων κατάλληλων για εξωτερικό χώρο μειώνει τον κίνδυνο ηλεκτροπληξίας.
- **Αν η χρήση ενός ηλεκτρικού εργαλείου σε χώρο με υγρασία είναι αναπόφευκτη, χρησιμοποιήστε παροχή ρεύματος με διάταξη προστασίας από ρεύματα διαρροής (RCD). Η χρήση μιας διάταξης RCD μειώνει τον κίνδυνο ηλεκτροπληξίας.**

## Προσωπική ασφάλεια

- **Να είστε προσεκτικοί, να παρακολουθείτε αυτό που κάνετε και να χρησιμοποιείτε την κοινή λογική όταν χρησιμοποιείτε ένα ηλεκτρικό εργαλείο.** Μην χρησιμοποιείτε ηλεκτρικά εργαλεία όταν είστε κουρασμένοι ή υπό την επήρεια ναρκωτικών, αλκοόλ ή φαρμάκων. Μια στιγμή απροσεξίας, κατά το χειρισμό ηλεκτρικών εργαλείων, μπορεί να οδηγήσει σε σοβαρό τραυματισμό.
- **Χρησιμοποιείτε ατομικό προστατευτικό εξοπλισμό. Φοράτε πάντοτε προστατευτικά γυαλιά.** Ο εξοπλισμός προστασίας, όπως προστατευτική μάσκα αναπνοής, αντιολισθητικά παπούτσια ασφαλείας, κράνος ή προστατευτικά ακοής σε κατάλληλες συνθήκες, μειώνει τον κίνδυνο τραυματισμών.
- **Φροντίστε ώστε να μην είναι εφικτή η ακούσια εκκίνηση. Βεβαιωθείτε ότι ο διακόπτης βρίσκεται στη θέση Off προτού συνδέσετε το εργαλείο στην πηγή τροφοδοσίας ή/και στην μπαταρία και προτού**

**πάσπετε ή μεταφέρετε το εργαλείο.** Η μεταφορά των ηλεκτρικών εργαλείων, ενώ έχετε το χέρι σας στο διακόπτη ή η σύνδεση σε πρίζα των ηλεκτρικών εργαλείων με διακόπτη ενέχει τον κίνδυνο ατυχήματος.

- **Αφαιρέστε τυχόν κλειδιά προσαρμογής ή σύσφιξης, πριν ενεργοποιήσετε το ηλεκτρικό εργαλείο.** Ένα κλειδί σύσφιξης ή προσαρμογής που παραμένει προσαρτημένο σε κινούμενο μέρος του ηλεκτρικού εργαλείου μπορεί να οδηγήσει σε τραυματισμό.
- **Μην υπερεκτιμάτε τις δυνατότητές σας. Να πατάτε καλά τα πόδια σας και να διατηρείτε την ισορροπία σας συνέχεια.** Έτσι επιτυγχάνεται καλύτερος έλεγχος του ηλεκτρικού εργαλείου, σε τυχόν απρόβλεπτες καταστάσεις.
- **Φοράτε κατάλληλα ρούχα. Μην φοράτε φαρδιά ρούχα ή κοσμήματα. Φροντίστε τα μαλλιά και τα ρούχα σας να βρίσκονται σε απόσταση από τα κινούμενα εξαρτήματα.** Τα φαρδιά ρούχα, τα κοσμήματα ή τα μακριά μαλλιά ενδέχεται να πιαστούν σε κινούμενα μέρη.
- **Εάν παρέχονται διατάξεις για τη σύνδεση συστημάτων συλλογής και απομάκρυνσης σκόνης, βεβαιωθείτε ότι αυτές έχουν συνδεθεί και χρησιμοποιούνται σωστά.** Χρησιμοποιείτε σύστημα συλλογής σκόνης για να μειώσετε τους κινδύνους που σχετίζονται με τη σκόνη.
- **Ακόμη και αν χρησιμοποιείτε συχνά και είστε εξοικειωμένοι με τα εργαλεία, μην επαναπαύεστε και μην παραβλέπετε τις αρχές ασφαλείας των εργαλείων.** Μια απρόσεκτη ενέργεια μπορεί να προκαλέσει σοβαρό τραυματισμό σε κλάσμα του δευτερολέπτου.

## Χρήση και φροντίδα των ηλεκτρικών εργαλείων

- **Μην ασκείτε μεγάλη δύναμη στο ηλεκτρικό εργαλείο. Χρησιμοποιείτε το κατάλληλο ηλεκτρικό εργαλείο για την εφαρμογή σας.** Το κατάλληλο ηλεκτρικό εργαλείο θα έχει καλύτερα αποτελέσματα για την εργασία σας και θα είναι ασφαλέστερο, στο βαθμό για τον οποίο είναι σχεδιασμένο.
- **Μην χρησιμοποιείτε το ηλεκτρικό εργαλείο, εάν δεν μπορείτε να ενεργοποιήσετε και να απενεργοποιήσετε με το διακόπτη.** Ένα ηλεκτρικό εργαλείο που δεν μπορεί να ελεγχθεί από το διακόπτη είναι επικίνδυνο και πρέπει να επισκευαστεί.
- **Αποσυνδέστε το βύσμα από την πηγή τροφοδοσίας ή/και αφαιρέστε την μπαταρία (αν είναι αποσπώμενη) από το ηλεκτρικό εργαλείο πριν από την πραγματοποίηση ρυθμίσεων, την αλλαγή αξεσουάρ ή την αποθήκευση ηλεκτρικών εργαλείων.** Αυτά τα προληπτικά μέτρα ασφαλείας μειώνουν τον κίνδυνο ακούσιας εκκίνησης του ηλεκτρικού εργαλείου.
- **Φυλάσσετε τα ηλεκτρικά εργαλεία που βρίσκονται σε αδράνεια, μακριά από παιδιά και μην επιτρέψετε σε άτομα που δεν είναι εξοικειωμένα με αυτά ή με τις οδηγίες να χρησιμοποιούν το ηλεκτρικό εργαλείο.** Τα ηλεκτρικά εργαλεία είναι επικίνδυνα στα χέρια μη εκπαιδευμένων χρηστών.

- Φροντίστε να συντηρείτε τα ηλεκτρικά εργαλεία και τα αξεσουάρ. Ελέγχετε για τυχόν μη ευθυγραμμισμένα ή μπλοκαρισμένα κινούμενα μέρη, ρωγμές στα διάφορα μέρη και κάθε άλλη κατάσταση που μπορεί να επηρεάζει τη λειτουργία του ηλεκτρικού εργαλείου. Σε περίπτωση ζημιάς, φροντίστε για την επισκευή του ηλεκτρικού εργαλείου πριν το χρησιμοποιήσετε. Πολλά ατυχήματα προκαλούνται από ηλεκτρικά εργαλεία που δεν συντηρούνται σωστά.

- Διατηρείτε τα εργαλεία κοπής αιχμηρά και καθαρά. Εάν τα εργαλεία κοπής συντηρούνται σωστά, με αιχμηρές άκρες κοπής, είναι λιγότερο πιθανή η εμπλοκή τους και πιο εύκολος ο έλεγχός τους.
- Χρησιμοποιείτε το ηλεκτρικό εργαλείο, τα εξαρτήματα και τα τρυπάνια σύμφωνα με τις οδηγίες αυτές, λαμβάνοντας υπόψη τις συνθήκες εργασίας και την εργασία που πρέπει να εκτελεστεί. Η χρήση των ηλεκτρικών εργαλείων για εφαρμογές διαφορετικές από αυτές για τις οποίες προορίζονται μπορεί να οδηγήσει σε επικίνδυνες καταστάσεις.
- Διατηρήστε τις χειρολαβές και τις επιφάνειες κρατήματος στεγνές και καθαρές, χωρίς λάδια και γράσο. Οι ολισθηρές λαβές και επιφάνειες κρατήματος δεν επιτρέπουν τον ασφαλή χειρισμό και έλεγχο του εργαλείου σε απρόβλεπτες καταστάσεις.

## Χρήση και φροντίδα εργαλείων μπαταρίας

- Να επαναφορτίζετε μόνο με το φορτιστή που ορίζεται από τον κατασκευαστή. Ένας φορτιστής κατάλληλος για έναν τύπο συστοιχίας μπαταριών μπορεί να δημιουργήσει κίνδυνο φωτιάς κατά τη χρήση με άλλη συστοιχία μπαταριών.
- Χρησιμοποιήστε τα ηλεκτρικά εργαλεία μόνο με τις καθορισμένες συστοιχίες μπαταριών. Η χρήση οποιασδήποτε άλλης μπαταρίας μπορεί να προκαλέσει κίνδυνο τραυματισμού και πυρκαγιάς.
- Όταν η μπαταρία δεν χρησιμοποιείται, πρέπει να την φυλάσσετε μακριά από άλλα μεταλλικά αντικείμενα, όπως συνδετήρες, νομίσματα, κλειδιά, καρφιά, βίδες ή άλλα μικρά μεταλλικά αντικείμενα, που μπορεί να προκαλέσουν ένωση των πόλων. Η βραχυκύκλωση των ακροδεκτών της μπαταρίας μεταξύ τους μπορεί να προκαλέσει εγκαύματα ή πυρκαγιά.
- Σε περίπτωση ακατάλληλου χειρισμού, μπορεί να εκπληκθεί υγρό από την μπαταρία. Αποφεύγετε κάθε επαφή. Σε περίπτωση τυχαίας επαφής, ξεπλύνετε με νερό. Εάν το υγρό έρθει σε επαφή με τα μάτια, ζητήστε επίσης ιατρική βοήθεια. Η εκτόξευση υγρού από την μπαταρία μπορεί να προκαλέσει ερεθισμούς ή εγκαύματα.
- Μην χρησιμοποιείτε μπαταρίες ή εργαλεία που έχουν υποστεί ζημιά ή μετατροπές. Οι μπαταρίες που έχουν υποστεί ζημιά ή τροποποίηση μπορεί να παρουσιάσουν απρόβλεπτη συμπεριφορά με αποτέλεσμα να προκληθεί κίνδυνος πυρκαγιάς, έκρηξης ή τραυματισμού.
- Μην εκθέτετε τις μπαταρίες ή τα εργαλεία σε φωτιά ή υπερβολική θερμοκρασία. Η έκθεση σε φωτιά ή θερμοκρασίες πάνω από 130 °C/265 °F μπορεί να προκαλέσει έκρηξη.

- Ακολουθήστε όλες τις οδηγίες φόρτισης και μην φορτίζετε τις μπαταρίες ή τα εργαλεία εκτός του εύρους θερμοκρασίας που προδιαγράφεται στις οδηγίες. Η φόρτιση με λανθασμένο τρόπο ή σε θερμοκρασίες εκτός του προδιαγραφόμενου εύρους μπορεί να προκαλέσει ζημιά στην μπαταρία και αυξάνει τον κίνδυνο πυρκαγιάς.

## Σέρβις

- Αναθέστε το σέρβις του ηλεκτρικού σας εργαλείου σε εξειδικευμένο τεχνικό για επισκευή με τη χρήση μόνο πανομοιότυπων ανταλλακτικών. Έτσι θα διασφαλίζεται η διατήρηση της ασφάλειας του ηλεκτρικού εργαλείου.
- Μην εκτελείτε εργασίες σέρβις σε κατεστραμμένες μπαταρίες. Οι εργασίες σέρβις σε μπαταρίες θα πρέπει να εκτελούνται μόνο από τον κατασκευαστή ή από εξουσιοδοτημένα καταστήματα σέρβις.

## Γενικές προειδοποιήσεις ασφαλείας αλυσοπριονίου

- Κρατήστε όλα τα μέρη του σώματος μακριά από την αλυσίδα πριονιού, όταν το αλυσοπριονίο λειτουργεί. Προτού ξεκινήσετε το αλυσοπριονίο, βεβαιωθείτε ότι η αλυσίδα πριονιού δεν έρχεται σε επαφή με κανένα αντικείμενο. Μία στιγμή απροσεξίας κατά τον χειρισμό του αλυσοπριονίου μπορεί να προκαλέσει παγίδευση του ρουχισμού ή του σώματος στην αλυσίδα πριονιού.
- Κρατάτε πάντα το αλυσοπριονίο με το δεξιό σας χέρι τοποθετημένο στην οπίσθια χειρολαβή και το αριστερό στην εμπρόσθια χειρολαβή. Η συγκράτηση του αλυσοπριονίου με τα χέρια σε αντίστροφη θέση αυξάνει τον κίνδυνο προσωπικού τραυματισμού και είναι μια ενέργεια που δεν πρέπει να κάνετε σε καμία περίπτωση.
- Πρέπει να πίνετε το αλυσοπριονίο μόνο από τις μονωμένες επιφάνειες λαβής, καθώς η αλυσίδα του πριονιού μπορεί να έρθει σε επαφή με κρυφά καλώδια. Εάν η αλυσίδα πριονιού έρθει σε επαφή με ένα καλώδιο "υπό τάση" μπορεί να θέσει τα εκτεθειμένα μεταλλικά εξαρτήματα του αλυσοπριονίου υπό τάση και να προκαλέσει ηλεκτροπληξία στον χειριστή.
- Χρησιμοποιήστε μέσα προστασίας των ματιών. Συνιστάται η χρήση πρόσθετου εξοπλισμού προστασίας της ακοής, των χεριών, των ποδιών και των πελμάτων. Ο κατάλληλος εξοπλισμός προστασίας μειώνει τον κίνδυνο τραυματισμού από τα εκτοξευόμενα θραύσματα ή από τυχαία επαφή με την αλυσίδα πριονιού.
- Μην χερνίζετε το αλυσοπριονίο ενώ είστε ανεβασμένοι σε δέντρα, σκάλες, ταράτσες ή οποιαδήποτε ασταθή στηρίγματα. Η χρήση του

αλυσοπριονίου με αυτόν τον τρόπο αυτό μπορεί να οδηγήσει σε σοβαρό τραυματισμό.<sup>1</sup>

- **Διατηρήστε σταθερό πάτημα και χρησιμοποιείτε το αλυσοπρίονο μόνο όταν στέκεστε σε σταθερή, ασφαλή και επίπεδη επιφάνεια.** Οι ολισθηρές ή ασταθείς επιφάνειες μπορεί να προκαλέσουν απώλεια ισορροπίας ή ελέγχου του αλυσοπριονίου.
- **Όταν κόβετε κλαδιά που βρίσκονται υπό μηχανική τάση, πρέπει να είστε σε εγρήγορση για ενδεχόμενα πινάγματα επαναφοράς.** Όταν απελευθερώνεται η μηχανική τάση που ασκείται στις ίνες του ξύλου, το κλαδί που είναι σαν ελατήριο μπορεί να χτυπήσει τον χειριστή ή/και να θέσει το αλυσοπρίονο εκτός ελέγχου.
- **Επιδείξτε μεγάλη προσοχή κατά την κοπή βεργών και δενδρουλλίων.** Το λεπτό υλικό μπορεί να παγιδευτεί στην αλυσίδα πριονιού και να εκτοξευτεί προς το μέρος σας ή να σας θέσει εκτός ισορροπίας.
- **Μεταφέρετε το αλυσοπρίονο από την εμπρόσθια χειρολαβή, ενώ το αλυσοπρίονο είναι εκτός λειτουργίας και κρατήστε το μακριά από το σώμα σας.** Κατά τη μεταφορά ή την αποθήκευση του αλυσοπριονίου, να τοποθετείτε πάντα το κάλυμμα της λάμας οδήγησης. Ο σωστός χειρισμός του αλυσοπριονίου μειώνει την πιθανότητα τυχαίας επαφής με την κινούμενη αλυσίδα πριονιού.
- **Ακολουθήστε τις οδηγίες για τη λίπανση, το τέντωμα της αλυσίδας και την αλλαγή της λάμας και της αλυσίδας.** Μια αλυσίδα με ακατάλληλη τάνυση ή ακατάλληλη λίπανση μπορεί να σπάσει ή να αυξήσει τον κίνδυνο πινάγματος.
- **Κόβετε μόνο ξύλο. Μην χρησιμοποιείτε το αλυσοπρίονο για σκοπούς για τους οποίους δεν προορίζεται. Για παράδειγμα: μην χρησιμοποιείτε το αλυσοπρίονο για την κοπή μετάλλου, πλαστικού, κατασκευαστικής ξυλείας ή για την κοπή μη ξύλινων δομικών υλικών.** Η χρήση του αλυσοπριονίου για εργασίες διαφορετικές από τις προβλεπόμενες μπορεί να οδηγήσει σε επικίνδυνες καταστάσεις.
- **Μην επιχειρήσετε να κόψετε δέντρα, αν δεν έχετε κατανοήσει τους κινδύνους και τους τρόπους αποφυγής τους.** Μπορεί να προκύψει σοβαρός τραυματισμός του χειριστή ή των παριστάμενων κατά την κοπή δέντρων.
- **Ακολουθήστε όλες τις οδηγίες όταν απομακρύνετε υλικά που μπλοκάρουν τη λειτουργία ή όταν αποθηκεύετε ή συντηρείτε το αλυσοπρίονο. Βεβαιωθείτε ότι ο διακόπτης είναι στη θέση απενεργοποίησης και η μπαταρία έχει αφαιρεθεί.** Η μη αναμενόμενη ενεργοποίηση του αλυσοπριονίου όταν απομακρύνετε υλικά που μπλοκάρουν τη λειτουργία του ή όταν το συντηρείτε μπορεί να οδηγήσει σε σοβαρό τραυματισμό.
- **Μην χειρίζεστε το αλυσοπρίονο σε δέντρα, εκτός αν έχετε εκπαιδευτεί ειδικά για τον σκοπό αυτό.** Η λειτουργία ενός αλυσοπριονίου σε δέντρο χωρίς

κατάλληλη εκπαίδευση μπορεί να αυξήσει τον κίνδυνο σοβαρού τραυματισμού.

## Απίες και πρόληψη κλωστήματος από το χειριστή

Μπορεί να προκύψει κλώστημα (τίναγμα) όταν η μύτη ή το άκρο της λάμας οδήγησης ακουμπήσει σε ένα αντικείμενο ή όταν το ξύλο διπλώσει και παγιδεύσει την αλυσίδα πριονιού στο σημείο κοπής. Σε μερικές περιπτώσεις, η επαφή του άκρου μπορεί να προκαλέσει απότομη αντίστροφη αντίδραση, τινάζοντας τη λάμα οδήγησης προς τα επάνω και προς τα πίσω προς το χειριστή. Εάν η αλυσίδα πριονιού παγιδευτεί στο πάνω μέρος της λάμας οδήγησης μπορεί να στρώξει απότομα τη λάμα οδήγησης προς τον χειριστή. Κάθε μία από αυτές τις αντιδράσεις μπορεί να προκαλέσει απώλεια ελέγχου του αλυσοπριονίου και να οδηγήσει σε σοβαρό τραυματισμό. Μην βασίζεστε αποκλειστικά στις ενσωματωμένες συσκευές ασφαλείας του πριονιού. Ως χρήστης αλυσοπριονίου, θα πρέπει να λαμβάνετε πολλά μέτρα για να προλαμβάνετε τα ατυχήματα ή τους τραυματισμούς όταν εκτελείτε εργασίες κοπής. Το κλώστημα (τίναγμα) είναι το αποτέλεσμα της κακής χρήσης του αλυσοπριονίου ή/και των εσφαλμένων διαδικασιών ή συνθηκών λειτουργίας, ενώ μπορεί να αποφευχθεί με τις κατάλληλες προφυλάξεις που αναφέρονται παρακάτω:

- **Διατηρήστε σταθερή λαβή, με τους αντίχειρες και τα δάκτυλα να περιβάλλουν τις χειρολαβές του αλυσοπριονίου, κρατώντας και τα δύο χέρια στο πριόνι και με το σώμα και το χέρι σας σε στάση που επιτρέπει την αντίσταση στις δυνάμεις κλωστήματος (πινάγματα).** Οι δυνάμεις κλωστήματος (πινάγματα) μπορούν να ελεγχθούν από το χειριστή, εφόσον λαμβάνονται κατάλληλες προφυλάξεις. Μην αφήνετε το αλυσοπρίονο.
- **Μην τεντώνεστε υπερβολικά και μην κόβετε σε ύψος πάνω από τον ώμο σας.** Αυτό εμποδίζει την ακούσια επαφή του άκρου και παρέχει καλύτερο έλεγχο του αλυσοπριονίου σε απρόβλεπτες καταστάσεις.
- **Να χρησιμοποιείτε μόνο ανταλλακτικές λάμες οδήγησης και αλυσίδες πριονιού που προδιαγράφονται από τον κατασκευαστή.** Οι λανθασμένες ανταλλακτικές λάμες οδήγησης και αλυσίδες πριονιού μπορεί να προκαλέσουν θραύση της αλυσίδας ή/και κλώστημα (τίναγμα).
- **Ακολουθήστε τις οδηγίες ακονίσματος και συντήρησης του κατασκευαστή για την αλυσίδα πριονιού.** Αν μειωθεί το ύψος του διαμετρήματος βάθους κοπής, μπορεί να προκύψει αυξημένο κλώστημα.

## ΦΥΛΑΞΤΕ ΑΥΤΕΣ ΤΙΣ ΟΔΗΓΙΕΣ.

<sup>1</sup> Εάν έχετε εκπαιδευτεί σε ειδικές τεχνικές κοπής και χειρισμού ή χρησιμοποιείτε τον ενδεδειγμένο προστατευτικό εξοπλισμό (κάδος ανύψωσης, σχοινιά, εξάρτηση ασφαλείας), μπορούν να γίνουν αποκλίσεις από αυτόν τον κανονισμό ασφαλείας.

## Γενικές οδηγίες ασφαλείας



**ΠΡΟΕΙΔΟΠΟΙΗΣΗ:** Προτού χρησιμοποιήσετε το προϊόν, διαβάστε τις παρακάτω προειδοποιητικές οδηγίες.

- Αυτό το προϊόν είναι ένα επικίνδυνο εργαλείο εάν δεν είστε προσεκτικοί ή δεν το χρησιμοποιείτε σωστά. Αυτό το προϊόν μπορεί να προκαλέσει σοβαρό τραυματισμό ή θάνατο του χειριστή ή άλλων ατόμων. Είναι ιδιαίτερα σημαντικό να διαβάσετε και να κατανοήσετε τα περιεχόμενα του παρόντος εγχειριδίου χρήσης.
- Μην τροποποιείτε το προϊόν χωρίς την έγκριση του κατασκευαστή. Μην χρησιμοποιείτε προϊόντα που έχουν τροποποιηθεί από άλλα άτομα και χρησιμοποιείτε πάντα γνήσια αξεσουάρ. Οι τροποποιήσεις που δεν είναι εγκεκριμένες από τον κατασκευαστή μπορεί να προκαλέσουν σοβαρό τραυματισμό ή θάνατο του χειριστή ή άλλων ατόμων.
- Η μακροχρόνια εισπνοή αναθυμιάσεων λαδιού αλυσίδας και πριονιδιού μπορεί να προκαλέσει προβλήματα υγείας.
- Αυτό το προϊόν παράγει ηλεκτρομαγνητικό πεδίο κατά τη λειτουργία του. Το πεδίο αυτό, υπό ορισμένες συνθήκες, μπορεί να προκαλέσει παρεμβολές σε ενεργά ή παθητικά ιατρικά εμφυτεύματα. Για να μειωθεί ο κίνδυνος σοβαρού τραυματισμού ή θανάτου, συνιστούμε στα άτομα με ιατρικά εμφυτεύματα να συμβουλευτούνται τον θεράποντα ιατρό τους και τον κατασκευαστή του ιατρικού εμφυτεύματος, προτού θέσουν το προϊόν σε λειτουργία.

## Οδηγίες ασφαλείας για τη λειτουργία



**ΠΡΟΕΙΔΟΠΟΙΗΣΗ:** Προτού χρησιμοποιήσετε το προϊόν, διαβάστε τις παρακάτω προειδοποιητικές οδηγίες.

- Οι πληροφορίες στο παρόν εγχειρίδιο χρήσης δεν υποκαθιστούν τις επαγγελματικές ικανότητες και την εμπειρία. Εάν δεν αισθάνεστε ασφαλείς με την κατάσταση στην οποία βρίσκεστε, διακόψτε τη λειτουργία του προϊόντος. Απευθυνθείτε στον αντιπρόσωπο σέρβις ή σε έναν επαγγελματία χειριστή αλυσοπριονίου. Μην επιχειρήσετε να εκτελέσετε μια εργασία εάν δεν αισθάνεστε βέβαιος!
- Απευθυνθείτε στον τοπικό αντιπρόσωπο σέρβις ή στη Husqvarna εάν έχετε ερωτήσεις σχετικά με τη λειτουργία του προϊόντος. Μπορούμε να σας παρέχουμε πληροφορίες για τον αποτελεσματικό και ασφαλή τρόπο χρήσης του προϊόντος σας. Συμμετάσχετε σε ένα εκπαιδευτικό μάθημα για τη χρήση του αλυσοπριονίου, εάν είναι εφικτό. Πληροφορίες σχετικά με το εκπαιδευτικό υλικό και τα μαθήματα που είναι διαθέσιμα μπορείτε να βρείτε στον αντιπρόσωπο σέρβις, τη δασοκομική σχολή ή την τοπική βιβλιοθήκη.

- Πρέπει να κατανοήσετε τις επιπτώσεις του κλωστήματος και πώς να το αποφύγετε προτού χρησιμοποιήσετε αυτό το προϊόν. Ανατρέξτε στην ενότητα *Πληροφορίες για το κλώστημα στη σελίδα 18* και *Συνήθειες ερωτήσεων σχετικά με το κλώστημα στη σελίδα 19* για οδηγίες.
- Μην χρησιμοποιείτε προϊόν, μπαταρία ή φορτιστή μπαταρίας που έχει υποστεί ζημιά ή δεν λειτουργεί σωστά.
- Μην αγγίζετε την αλυσίδα πριονιού, όταν περιστρέφεται. Αυτό μπορεί να προκαλέσει σοβαρούς τραυματισμούς ή θάνατο.
- Μην χρησιμοποιείτε ποτέ το προϊόν όταν είστε κουρασμένος, υπό την επήρεια αλκοόλ ή ναρκωτικών, φαρμάκων ή άλλων ουσιών που μπορεί να επηρεάσουν την όραση, την εγρήγορση, τον συντονισμό ή την κρίση σας.
- Η εργασία με άσχημες καιρικές συνθήκες είναι κουραστική και συχνά επιφέρει πρόσθετο κίνδυνο. Λόγω του πρόσθετου κινδύνου, δεν συνιστάται η χρήση του προϊόντος σε πολύ δυσμενείς καιρικές συνθήκες, π.χ. σε πυκνή ομίχλη, δυνατή βροχή, ισχυρούς ανέμους, έντονο κρύο, όταν υπάρχει κίνδυνος κεραυνόπτωσης κ.λπ.
- Μην εκκινείτε ένα προϊόν, εάν δεν έχουν τοποθετηθεί σωστά η λάμα οδήγησης, η αλυσίδα πριονιού και όλα τα καλύμματα. Διαφορετικά, ο οδοντωτός τροχός μετάδοσης κίνησης μπορεί να χαλαρώσει και να προκαλέσει σοβαρούς τραυματισμούς. Ανατρέξτε στην ενότητα *Συναρμολόγηση στη σελίδα 15* για οδηγίες.

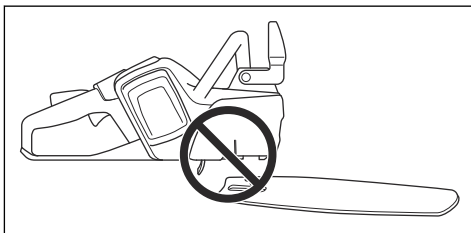

- Ορισμένες φορές κολλούν ροκανίδια στο κάλυμμα του οδοντωτού τροχού και προκαλούν εμπλοκή της αλυσίδας του πριονιού. Σβήνετε πάντα τον κινητήρα πριν από τον καθαρισμό.
- Κοιτάξτε γύρω σας. Βεβαιωθείτε ότι δεν υπάρχει κίνδυνος να έρθουν άνθρωποι ή ζώα σε επαφή

με το προϊόν ή να επηρεάσουν τον τρόπο που το χειρίζεστε.

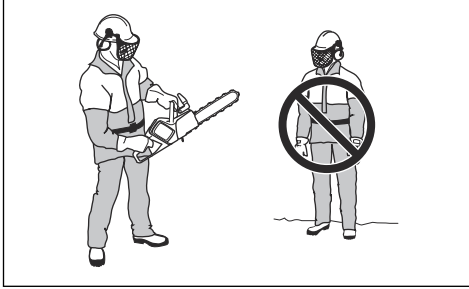

- Μην επιτρέπετε σε παιδιά να χρησιμοποιούν ή να πλησιάζουν το προϊόν. Η εκκίνηση του μηχανήματος γίνεται εύκολα και τα παιδιά μπορούν να το θέσουν σε λειτουργία εάν δεν βρίσκονται υπό συνεχή επίτηρηση. Αυτό μπορεί να οδηγήσει σε σοβαρό τραυματισμό.
- Όταν το προϊόν δεν είναι εντός του οπτικού σας πεδίου ή όταν πρόκειται να το αφήσετε για οποιοδήποτε χρονικό διάστημα, αφαιρέστε την μπαταρία.
- Θα πρέπει να πατάτε σταθερά για να έχετε πλήρη έλεγχο του προϊόντος. Μην χρησιμοποιείτε το προϊόν εάν είστε επάνω σε σκάλα ή δέντρο. Μην χρησιμοποιείτε το προϊόν εάν δεν είστε σε σταθερό έδαφος.
- Για την εκτέλεση εργασιών επάνω σε δέντρα, απαιτείται η χρήση ειδικών τεχνικών κοπής και χειρισμού, οι οποίες θα πρέπει να χρησιμοποιούνται υπό επίβλεψη προκειμένου να μειώνεται ο αυξημένος κίνδυνος τραυματισμού. Μην εργάζεστε ποτέ επάνω σε δέντρο εάν δεν διαθέτετε την κατάλληλη εξειδικευμένη και επαγγελματική κατάρτιση για την εκτέλεση τέτοιων εργασιών, συμπεριλαμβανομένης της εκπαίδευσης για τη χρήση εξοπλισμού ασφαλείας και αναρρίχησης, όπως εξαρτήσεις, σχοινιά, ζώνες, ειδικά υποδήματα αναρρίχησης, γάντζοι, κρίκοι ασφαλείας κ.λπ.
- Μην επιχειρείτε ποτέ να πιάσετε κομμάτια που πέφτουν. Μην εκτελείτε ποτέ κοπή σε δέντρα όταν συγκρατείτε με ένα μόνο σχοινί. Χρησιμοποιείτε πάντα δύο σχοινιά συγκράτησης.

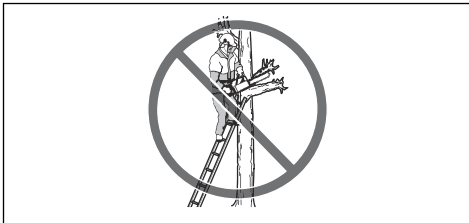

- Εάν δεν είστε προσεκτικοί, αυξάνεται ο κίνδυνος κλωστήματος. Το κλώστημα μπορεί να συμβεί εάν η περιοχή κλωστήματος της λάμας οδήγησης

ακουμπήσει κατά λάθος σε κάποιο κλαδί, δέντρο ή άλλα αντικείμενα.



- Μην κρατάτε το προϊόν με το ένα χέρι. Δεν μπορείτε να ελέγξετε αυτό το προϊόν με ασφάλεια με το ένα χέρι.
- Μην χρησιμοποιείτε το προϊόν επάνω από το ύψος του ώμου και μην προσπαθείτε να κόψετε με τη μύτη της λάμας.

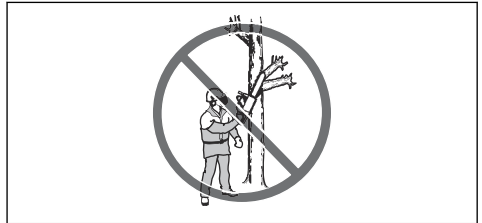

- Μην χρησιμοποιείτε το προϊόν σε συνθήκες όπου δεν μπορείτε να λάβετε βοήθεια σε περίπτωση ατυχήματος.
- Διακόψτε τη λειτουργία του προϊόντος και ενεργοποιήστε το φρένο αλυσίδας προτού μετακινήσετε το προϊόν. Κρατήστε το προϊόν με τη λάμα οδήγησης και την αλυσίδα πριονιού στραμμένες προς τα πίσω. Τοποθετήστε ένα προστατευτικό μεταφοράς στη λάμα οδήγησης πριν από τη μεταφορά ή τη μετακίνηση του προϊόντος σε οποιαδήποτε απόσταση.
- Όταν τοποθετείτε το προϊόν στο έδαφος, ενεργοποιήστε το φρένο αλυσίδας και φροντίστε το προϊόν να βρίσκεται πάντα εντός του οπτικού σας πεδίου. Όταν πρόκειται να αφήσετε το προϊόν για οποιοδήποτε χρονικό διάστημα, διακόψτε τη λειτουργία του και αφαιρέστε την μπαταρία.
- Υπάρχει κίνδυνος να κολλήσουν ροκανίδια στο σύστημα μετάδοσης κίνησης. Αυτό μπορεί να προκαλέσει εμπλοκή της αλυσίδας πριονιού. Να διακόψετε πάντα τη λειτουργία του προϊόντος και να αφαιρέτε την μπαταρία προτού το καθαρίσετε.
- Βεβαιωθείτε ότι μπορείτε να κινείστε με ασφάλεια. Εξετάστε τις συνθήκες και το έδαφος γύρω σας για πιθανά εμπόδια, όπως ρίζες, βράχια, κλαδιά, χαντάκια και άλλα. Να είστε προσεκτικοί όταν εργάζεστε σε επικλινές έδαφος.
- Το επίπεδο κραδασμών αυξάνεται εάν κόβετε με λάθος εξοπλισμό κοπής ή με εξοπλισμό που δεν έχει ακονιστεί σωστά. Η κοπή σκληρών ξύλων, όπως

πλατύφυλλων δέντρων, δημιουργεί περισσότερους κραδασμούς από την κοπή μαλακών ξύλων, όπως των κωνοφόρων.

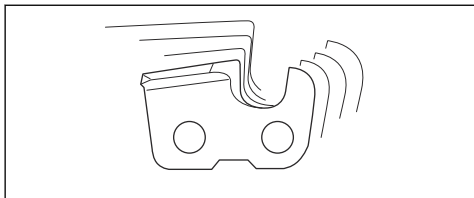

- Η υπερέκθεση σε κραδασμούς μπορεί να προκαλέσει βλάβη στο κυκλοφορικό ή νευρικό σύστημα σε άτομα με κακή κυκλοφορία του αίματος. Αν αισθανθείτε συμπτώματα υπερέκθεσης σε κραδασμούς, επικοινωνήστε με τον γιατρό σας. Παραδείγματα τέτοιων συμπτωμάτων είναι το μούδιασμα, η απώλεια αίσθησης, οι σουβλιές, ο πόνος, η μυϊκή ατονία και η αλλαγή στο χρώμα ή την κατάσταση του δέρματος. Αυτά τα συμπτώματα συνήθως εμφανίζονται στα δάχτυλα, τα χέρια ή τους καρπούς και αυξάνονται σε χαμηλές θερμοκρασίες.
- Αποφεύγετε καταστάσεις τις οποίες θεωρείτε πέραν των δυνατοτήτων σας.
- Δεν είναι δυνατό να συμπεριληφθούν όλες οι πιθανές περιπτώσεις που μπορεί να συναντήσετε κατά τη χρήση αυτού του προϊόντος. Πρέπει πάντα να προσέχετε και να χρησιμοποιείτε την κοινή λογική.

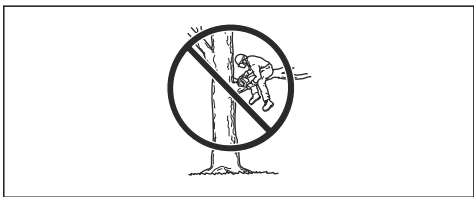

## Εξοπλισμός ατομικής προστασίας



**ΠΡΟΕΙΔΟΠΟΙΗΣΗ:** Προτού χρησιμοποιήσετε το προϊόν, διαβάστε τις παρακάτω προειδοποιητικές οδηγίες.

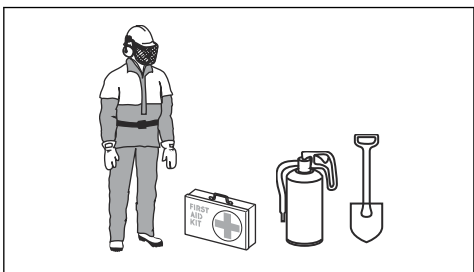

- Τα περισσότερα ατυχήματα με αλυσόπριονο προκύπτουν όταν η αλυσίδα πριονιού έρχεται σε επαφή με τον χειριστή. Πρέπει να χρησιμοποιείτε

εγκεκριμένο εξοπλισμό ατομικής προστασίας όταν εργάζεστε. Ο εξοπλισμός ατομικής προστασίας δεν παρέχει πλήρη προστασία από τραυματισμούς, ωστόσο μειώνει τη σοβαρότητά τους σε περίπτωση ατυχήματος. Για συστάσεις σχετικά με τον εξοπλισμό που μπορείτε να χρησιμοποιήσετε, απευθυνθείτε στον αντιπρόσωπο σέρβις.

- Τα ρούχα σας πρέπει να είναι εφαρμοστά αλλά δεν πρέπει να περιορίζουν τις κινήσεις σας. Ελέγχετε τακτικά την κατάσταση του εξοπλισμού ατομικής προστασίας σας.
- Να χρησιμοποιείτε εγκεκριμένο κράνος προστασίας.
- Χρησιμοποιείτε εγκεκριμένη προστασία ακοής. Η μακροχρόνια έκθεση στον θόρυβο μπορεί να προκαλέσει μόνιμη βλάβη της ακοής.
- Φοράτε προστατευτικά γυαλιά ή προστατευτικό γείσο προσώπου, για να μειώσετε τον κίνδυνο τραυματισμού από αντικείμενα που μπορεί να εκτοξευθούν. Το προϊόν μπορεί να εκτοξεύσει αντικείμενα, όπως ροκανίδια, μικρά κομμάτια ξύλου κ.λπ., με μεγάλη δύναμη. Αυτό μπορεί να προκαλέσει σοβαρό τραυματισμό, ιδιαίτερα στα μάτια.
- Να χρησιμοποιείτε γάντια για προστασία από αλυσόπριονο.
- Να χρησιμοποιείτε παντελόνι για προστασία από αλυσόπριονο.
- Να χρησιμοποιείτε μπότες για προστασία από αλυσόπριονο με ενίσχυση στα δάχτυλα και αντιολισθητική σόλα.
- Πρέπει πάντα να έχετε μαζί σας ένα κουτί πρώτων βοηθειών.
- Κίνδυνος σπινθήρων. Για να εμποδίσετε την εκδήλωση δασικών πυρκαγιών, πρέπει πάντα να έχετε κοντά σας εργαλεία πυρόσβεσης και ένα φτυάρι.

## Συσκευές ασφαλείας στο προϊόν



**ΠΡΟΕΙΔΟΠΟΙΗΣΗ:** Προτού χρησιμοποιήσετε το προϊόν, διαβάστε τις παρακάτω προειδοποιητικές οδηγίες.

- Μην χρησιμοποιείτε το προϊόν με συσκευές ασφαλείας που έχουν υποστεί ζημιά ή δεν λειτουργούν σωστά.
- Πρέπει να κάνετε τακτικά έλεγχο των συσκευών ασφαλείας. Ανατρέξτε στην ενότητα *Συντήρηση και έλεγχοι των συσκευών ασφαλείας του προϊόντος στη σελίδα 29*.
- Εάν οι συσκευές ασφαλείας έχουν υποστεί ζημιά ή δεν λειτουργούν σωστά, απευθυνθείτε στον αντιπρόσωπο σέρβις της Husqvarna.

## Λειτουργίες των στοιχείων αλληλεπίδρασης με τον χρήστη (540i XP)

Στα στοιχεία αλληλεπίδρασης με τον χρήστη περιλαμβάνονται το κουμπί έναρξης/διακοπής λειτουργίας, το κουμπί SavE, η ένδειξη της μπαταρίας, η ένδειξη της στάθμης λαδιού και η προειδοποιητική

ένδειξη. Η προειδοποιητική λυχνία αναβοσβήνει εάν το φρένο αλυσίδας είναι ενεργοποιημένο ή εάν υπάρχει κίνδυνος υπερφόρτισης. Η προστασία από υπερφόρτιση διακόπτει προσωρινά τη λειτουργία του προϊόντος και δεν μπορείτε να χρησιμοποιήσετε το προϊόν μέχρι να μειωθεί η θερμοκρασία. Εάν η προειδοποιητική ένδειξη ανάβει σταθερά, απευθυνθείτε στον αντιπρόσωπο σέρβις.

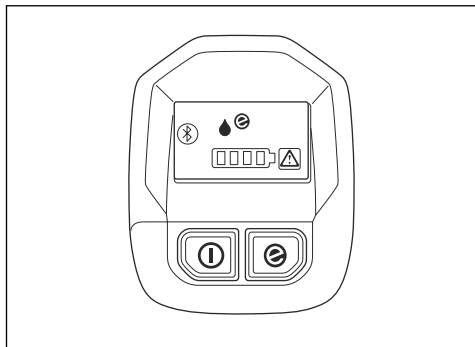

Για περισσότερες πληροφορίες σχετικά με τα στοιχεία αλληλεπίδρασης με τον χρήστη, ανατρέξτε στην ενότητα *Επισκόπηση προϊόντος στη σελίδα 2*.

#### Λειτουργίες των στοιχείων αλληλεπίδρασης με τον χρήστη (540i XPG)

Στα στοιχεία αλληλεπίδρασης με τον χρήστη περιλαμβάνονται το κουμπί έναρξης/διακοπής λειτουργίας, το κουμπί SavE, η ένδειξη της μπαταρίας, η ένδειξη της στάθμης λαδιού, η ένδειξη θερμότητας στις λαβές και η προειδοποιητική ένδειξη. Η προειδοποιητική λυχνία αναβοσβήνει εάν το φρένο αλυσίδας είναι ενεργοποιημένο ή εάν υπάρχει κίνδυνος υπερφόρτισης. Η προστασία από υπερφόρτιση διακόπτει προσωρινά τη λειτουργία του προϊόντος και δεν μπορείτε να χρησιμοποιήσετε το προϊόν μέχρι να μειωθεί η θερμοκρασία. Εάν η προειδοποιητική ένδειξη ανάβει σταθερά, απευθυνθείτε στον αντιπρόσωπο σέρβις.

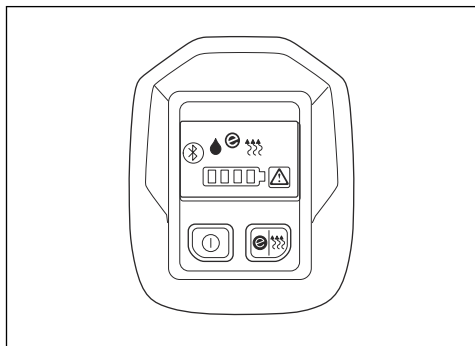

Για περισσότερες πληροφορίες σχετικά με τα στοιχεία αλληλεπίδρασης με τον χρήστη, ανατρέξτε στην ενότητα *Επισκόπηση προϊόντος στη σελίδα 2*.

#### Λειτουργία αυτόματης διακοπής

Το προϊόν διαθέτει λειτουργία αυτόματης διακοπής με την οποία το προϊόν σταματά εάν δεν το χρησιμοποιήσετε για 3 λεπτά.

#### Φρένο αλυσίδας και προφυλακτήρας μπροστινού χεριού

Το προϊόν σας διαθέτει ένα φρένο αλυσίδας που σταματά την αλυσίδα πριν από σε περίπτωση κλωστήματος. Το φρένο αλυσίδας μειώνει τον κίνδυνο ατυχημάτων, αλλά μόνο εσείς μπορείτε να τα αποτρέψετε.

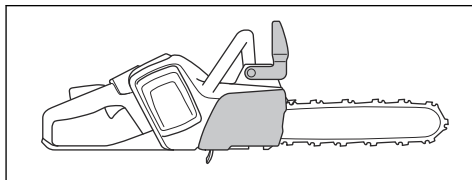

**ΠΡΟΕΙΔΟΠΟΙΗΣΗ:** Αποφεύγετε καταστάσεις όπου υπάρχει κίνδυνος κλωστήματος. Να είστε προσεκτικοί όταν χρησιμοποιείτε το προϊόν και βεβαιωθείτε ότι η περιοχή κλωστήματος της λάμας οδήγησής δεν αγγίζει κανένα αντικείμενο.

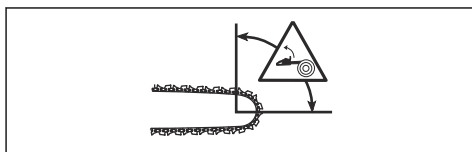

Το φρένο αλυσίδας (A) ενεργοποιείται χειροκίνητα με το αριστερό σας χέρι ή αυτόματα από τον αδρανειακό μηχανισμό απασφάλισης. Πίστετε τον προφυλακτήρα μπροστινού χεριού (B) προς τα εμπρός για να ενεργοποιήσετε το φρένο αλυσίδας χειροκίνητα. Αυτή η κίνηση ξεκινά έναν ελατηριωτό μηχανισμό που σταματά τον οδοντωτό τροχό μετάδοσης κίνησης.

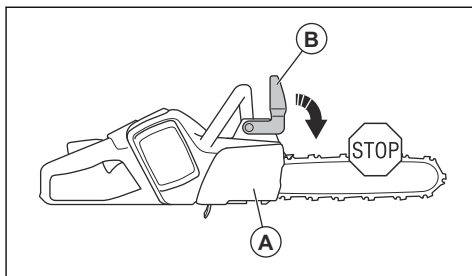

Ο τρόπος με τον οποίο το φρένο αλυσίδας συμπλέκεται εξαρτάται από τη δύναμη του κλωστήματος (τινάγματος) και τη θέση του προϊόντος. Σε περίπτωση ισχυρού κλωστήματος ενώ η περιοχή κλωστήματος είναι όσο το δυνατόν πιο μακριά από εσάς, το φρένο αλυσίδας συμπλέκεται από τον αδρανειακό μηχανισμό

απασφάλισης. Εάν το κλώτσημα είναι ελαφρύ ή η περιοχή κλωτσήματος είναι πιο κοντά σε εσάς, το φρένο αλυσίδας θα συμπλέκεται χειροκίνητα από το αριστερό σας χέρι.



Χρησιμοποιείτε το φρένο αλυσίδας ως φρένο στάθμευσης κατά την εκκίνηση του προϊόντος και κατά τη μετακίνηση σε μικρές αποστάσεις. Έτσι μειώνεται ο κίνδυνος να ακουμπήσει η αλυσίδα πριονιού εσάς ή κάποιο άτομο που βρίσκεται κοντά σας.

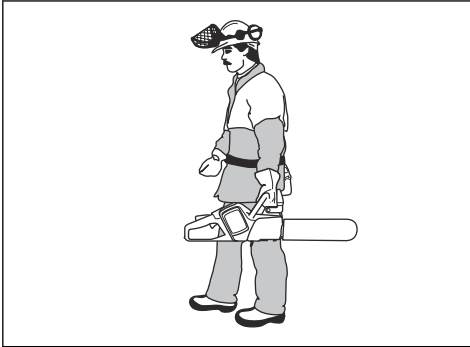

Τραβήξτε τον προφυλακτήρα μπροστινού χεριού προς τα πίσω, για να απενεργοποιήσετε το φρένο της αλυσίδας.

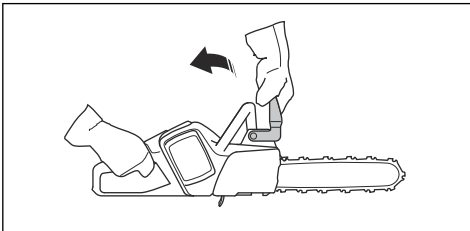

Το κλώτσημα μπορεί να είναι πολύ απότομο και βίαιο. Τα περισσότερα κλώτσηματα δεν είναι ισχυρά και δεν ενεργοποιούν πάντα το φρένο αλυσίδας. Εάν προκληθεί κλώτσημα κατά τη χρήση του προϊόντος, κρατήστε σφιχτά τις χειρολαβές και μην τις αφήσετε.

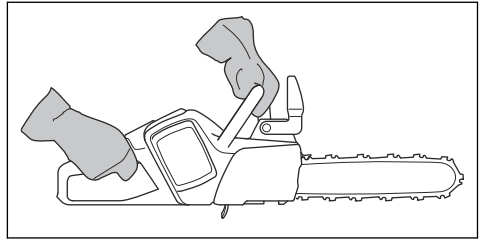

Ο προφυλακτήρας μπροστινού χεριού μειώνει επίσης τον κίνδυνο επαφής με την αλυσίδα πριονιού, εάν το χέρι σας αφήσει την εμπρόσθια χειρολαβή.

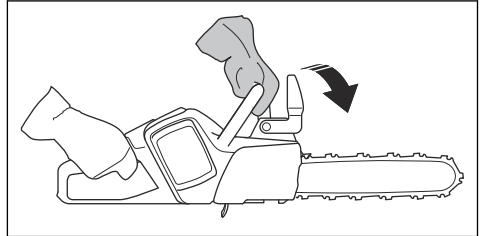

Στη θέση υλοτομίας, δεν μπορείτε να συμπλέξετε το φρένο της αλυσίδας χειροκίνητα. Το φρένο αλυσίδας μπορεί να ενεργοποιηθεί στη θέση αυτή μόνο από τον αδρανειακό μηχανισμό απασφάλισης.



### Ασφάλεια σκανδάλης γκαζιού

Η ασφάλεια της σκανδάλης γκαζιού αποτρέπει την ακούσια λειτουργία της σκανδάλης γκαζιού. Εάν πιέσετε την ασφάλεια της σκανδάλης γκαζιού προς τα εμπρός (A) και, στη συνέχεια, την πιέσετε πάνω στη λαβή (B), η σκανδάλη γκαζιού (C) απελευθερώνεται. Εάν απελευθερώσετε τη χειρολαβή, η σκανδάλη γκαζιού και η ασφάλεια της σκανδάλης γκαζιού επιστρέφουν στην αρχική τους θέση.

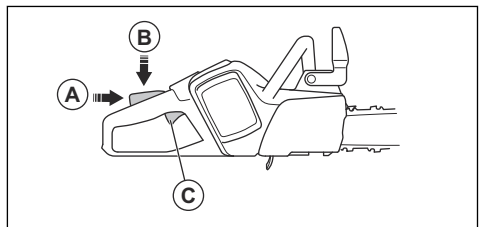

## Συγκρατητής αλυσίδας

Ο συγκρατητής αλυσίδας συγκρατεί την αλυσίδα πριονιού εάν σπάσει ή χαλαρώσει. Εάν η αλυσίδα έχει τεντωθεί σωστά, ο κίνδυνος μειώνεται. Ο κίνδυνος μειώνεται επίσης εάν εκτελείται σωστή συντήρηση της λάμας και της αλυσίδας πριονιού. Ανατρέξτε στην ενότητα *Συναρμολόγηση στη σελίδα 15* και *Συντήρηση στη σελίδα 28* για οδηγίες.

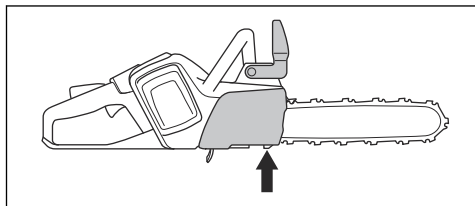

## Προφυλακτήρας δεξιού χεριού

Ο προφυλακτήρας δεξιού χεριού προστατεύει το χέρι σας σε περίπτωση που η αλυσίδα πριονιού σπάσει ή χαλαρώσει. Αποτρέπει επίσης παρεμβολές από μεγάλα και μικρά κλαδιά κατά τη χρήση του προϊόντος.

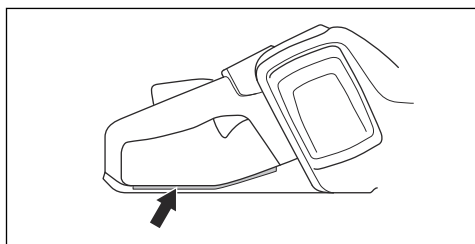

## Ασφάλεια μπαταρίας



**ΠΡΟΕΙΔΟΠΟΙΗΣΗ:** Πρωτού χρησιμοποιήσετε το προϊόν, διαβάστε τις παρακάτω προειδοποιητικές οδηγίες.

- Χρησιμοποιείτε μόνο τις μπαταρίες BLi που συνιστούμε για το προϊόν σας. Ανατρέξτε στην ενότητα *Αξεσουάρ στη σελίδα 39*. Οι μπαταρίες φέρουν κωδικοποίηση λογισμικού.
- Χρησιμοποιήστε τις επαναφορτιζόμενες μπαταρίες BLi ως πηγή ρεύματος αποκλειστικά για τα συναφή προϊόντα Husqvarna. Ανατρέξτε στην ενότητα *Αξεσουάρ στη σελίδα 39*. Για την αποφυγή τραυματισμών, μην χρησιμοποιείτε την μπαταρία ως πηγή ηλεκτρικής ισχύος για άλλες συσκευές.
- Κίνδυνος ηλεκτροπληξίας. Μην συνδέετε τους πόλους της μπαταρίας σε κλειδιά, νομίσματα, βίδες ή άλλα μεταλλικά αντικείμενα. Αυτό μπορεί να προκαλέσει βραχυκύκλωμα της μπαταρίας.
- Μην χρησιμοποιείτε μπαταρίες που δεν είναι επαναφορτιζόμενες.
- Μην τοποθετείτε αντικείμενα μέσα στις εγκοπές αερισμού της μπαταρίας.

- Διατηρείτε την μπαταρία μακριά από την ηλιακή ακτινοβολία, τη θερμότητα ή τις γυμνές φλόγες. Η μπαταρία μπορεί να προκαλέσει εγκαύματα ή/και χημικά εγκαύματα.
- Διατηρείτε την μπαταρία μακριά από συνθήκες βροχής και υγρασίας.
- Διατηρείτε την μπαταρία μακριά από πηγές μικροκυμάτων και υψηλής πίεσης.
- Μην προσπαθήσετε να αποσυναρμολογήσετε ή να διαλύσετε την μπαταρία.
- Μην αφήνετε το οξύ της μπαταρίας να έρθει σε επαφή με το δέρμα σας. Το οξύ της μπαταρίας προκαλεί τραυματισμούς στο δέρμα, διάβρωση και εγκαύματα. Σε περίπτωση επαφής του οξέος με τα μάτια, μην τα τρίβετε και ξεπλύνετε τα με νερό για τουλάχιστον 15 λεπτά. Εάν το οξύ της μπαταρίας έρθει σε επαφή με το δέρμα σας, πρέπει να καθαρίσετε το δέρμα με μεγάλη ποσότητα νερού και σαπουνι. Αναζητήστε ιατρική βοήθεια.
- Χρησιμοποιήστε την μπαταρία σε θερμοκρασίες μεταξύ -10 °C (14 °F) και 40 °C (104 °F).
- Μην καθαρίζετε την μπαταρία ή τον φορτιστή μπαταρίας με νερό. Ανατρέξτε στην ενότητα *Έλεγχος της μπαταρίας και της θήκης της μπαταρίας στη σελίδα 30*.
- Μην χρησιμοποιείτε την μπαταρία εάν έχει υποστεί ζημιά ή δεν λειτουργεί σωστά.
- Φυλάσσετε τις μπαταρίες μακριά από μεταλλικά αντικείμενα, όπως καρφιά, νομίσματα και κοσμήματα.
- Φυλάσσετε την μπαταρία μακριά από παιδιά.

## Ασφάλεια φορτιστή μπαταρίας



**ΠΡΟΕΙΔΟΠΟΙΗΣΗ:** Πρωτού χρησιμοποιήσετε το προϊόν, διαβάστε τις παρακάτω προειδοποιητικές οδηγίες.

- Υπάρχει κίνδυνος ηλεκτροπληξίας ή βραχυκυκλώματος εάν δεν τηρηθούν οι οδηγίες ασφαλείας.
- Χρησιμοποιήστε εγκεκριμένη γειωμένη πρίζα που δεν έχει υποστεί ζημιά.
- Μην χρησιμοποιείτε άλλους φορτιστές μπαταρίας εκτός από αυτόν που παρέχεται για το προϊόν σας. Χρησιμοποιείτε μόνο φορτιστές Husqvarna QC για τη φόρτιση ανταλλακτικών μπαταριών BLi της Husqvarna.
- Μην επιχειρείτε να αποσυναρμολογήσετε τον φορτιστή μπαταρίας.
- Μην χρησιμοποιείτε φορτιστή μπαταρίας που έχει υποστεί ζημιά ή δεν λειτουργεί σωστά.
- Μην σηκώνετε τον φορτιστή μπαταρίας από το καλώδιο ρεύματος. Για να αποσυνδέσετε τον φορτιστή της μπαταρίας από την πρίζα, τραβήξτε το βύσμα. Μην τραβάτε το καλώδιο.
- Κρατήστε όλα τα καλώδια και τα καλώδια επέκτασης μακριά από νερό, λάδι και αιχμηρές γωνίες. Βεβαιωθείτε ότι το καλώδιο δεν έχει μαγκώσει σε πόρτες, φράχτες ή παρόμοια σημεία.

## Οδηγίες ασφαλείας για τον εξοπλισμό κοπής



**ΠΡΟΕΙΔΟΠΟΙΗΣΗ:** Προτού χρησιμοποιήσετε το προϊόν, διαβάστε τις παρακάτω προειδοποιητικές οδηγίες.

- Χρησιμοποιείτε μόνο τους εγκεκριμένους συνδυασμούς λάμας οδήγησης/αλυσίδας πριονιού και εξοπλισμού ακονίσματος. Για οδηγίες, ανατρέξτε στην ενότητα *Τεχνικά στοιχεία στη σελίδα 38*.
- Όταν χρησιμοποιείτε ή εκτελείτε εργασίες συντήρησης στην αλυσίδα του πριονιού, πρέπει να φοράτε προστατευτικά γάντια. Μια αλυσίδα πριονιού που δεν κινείται μπορεί επίσης να προκαλέσει τραυματισμούς.
- Διατηρείτε τα κοπτικά δόντια σωστά ακονισμένα. Φροντίστε να ακολουθείτε τις οδηγίες και να χρησιμοποιείτε τον συνιστώμενο οδηγό ακονίσματος. Μια αλυσίδα πριονιού που έχει υποστεί ζημιά ή δεν είναι σωστά ακονισμένη αυξάνει τον κίνδυνο ατυχημάτων.

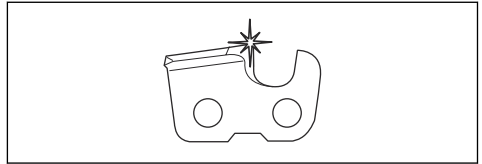

- Διατηρείτε τη σωστή ρύθμιση του μετρητή βάθους. Φροντίστε να ακολουθείτε τις οδηγίες και να χρησιμοποιείτε τη συνιστώμενη ρύθμιση του μετρητή βάθους. Μια πολύ μεγάλη ρύθμιση του μετρητή βάθους αυξάνει τον κίνδυνο κλωστήματος.

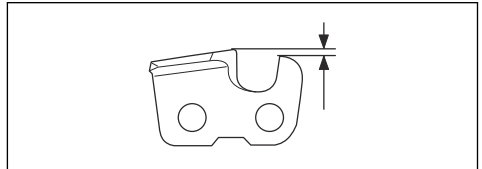

- Βεβαιωθείτε ότι η αλυσίδα του πριονιού έχει τη σωστή τάνση. Αν η αλυσίδα του πριονιού δεν είναι καλά σφινγμένη πάνω στη λάμα οδήγησης, μπορεί να εκτροχιαστεί. Εάν το τέντωμα της αλυσίδας του πριονιού δεν είναι σωστό, αυξάνεται η φθορά στη λάμα οδήγησης, στην αλυσίδα και στον οδοντωτό τροχό μετάδοσης κίνησης. Ανατρέξτε στην ενότητα *Ρύθμιση τεντώματος της αλυσίδας του πριονιού στη σελίδα 33*.

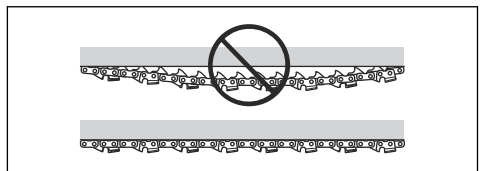

- Μην χρησιμοποιείτε τον φορτιστή μπαταρίας κοντά σε εύφλεκτα υλικά ή υλικά που μπορούν να προκαλέσουν διάβρωση. Βεβαιωθείτε ότι ο φορτιστής της μπαταρίας δεν είναι καλυμμένος. Σε περίπτωση έκλυσης καπνού ή πυρκαγιάς, βγάλτε τον φορτιστή μπαταρίας από την πρίζα.
- Να φορτίζετε την μπαταρία μόνο σε εσωτερικό χώρο σε μια θέση με καλή ροή αέρα και μακριά από ηλιακή ακτινοβολία. Μην φορτίζετε την μπαταρία σε εξωτερικούς χώρους. Μην φορτίζετε την μπαταρία σε συνθήκες υγρασίας.
- Ο φορτιστής της μπαταρίας πρέπει να χρησιμοποιείται μόνο σε σημεία όπου η θερμοκρασία είναι μεταξύ 5 °C (41 °F) και 40 °C (104 °F). Χρησιμοποιείτε τον φορτιστή σε περιβάλλον καλά αεριζόμενο, ξηρό και χωρίς σκόνη.
- Μην τοποθετείτε αντικείμενα μέσα στις εγχοπές αερισμού του φορτιστή της μπαταρίας.
- Μην συνδέετε ποτέ τους ακροδέκτες του φορτιστή της μπαταρίας σε μεταλλικά αντικείμενα γιατί μπορεί να προκύψει βραχυκύκλωμα του φορτιστή.
- Χρησιμοποιείτε εγκεκριμένες πρίζες τοίχου που δεν έχουν υποστεί ζημιά.

## Οδηγίες ασφαλείας για τη συντήρηση



**ΠΡΟΕΙΔΟΠΟΙΗΣΗ:** Προτού εκτελέσετε εργασίες συντήρησης στο προϊόν, διαβάστε τις παρακάτω προειδοποιητικές οδηγίες.

- Πρέπει να αφαιρείτε την μπαταρία προτού εκτελέσετε εργασίες συντήρησης, άλλους ελέγχους ή συναρμολόγηση του προϊόντος.
- Ο χειριστής πρέπει να εκτελεί μόνο τις εργασίες συντήρησης και σέρβις που υποδεικνύονται στο παρόν εγχειρίδιο χρήσης. Για πιο εκτεταμένες εργασίες συντήρησης και σέρβις, απευθυνθείτε στον τοπικό αντιπρόσωπο σέρβις.
- Μην καθαρίζετε την μπαταρία ή το φορτιστή μπαταρίας με νερό. Τα δραστικά απορρυπαντικά μπορεί να προκαλέσουν ζημιά στο πλαστικό.
- Εάν δεν κάνετε συντήρηση στο προϊόν, μειώνεται ο κύκλος ζωής του και αυξάνεται ο κίνδυνος ατυχημάτων.
- Απαιτείται ειδική εκπαίδευση για όλες τις εργασίες συντήρησης και επισκευής, ειδικά για τις διατάξεις ασφαλείας στο προϊόν. Αν δεν ολοκληρωθούν με επιτυχία όλοι οι έλεγχοι που περιγράφονται στο παρόν εγχειρίδιο χρήσης αφού κάνετε τη συντήρηση, απευθυνθείτε στον τοπικό αντιπρόσωπο σέρβις. Εγγυώμαστε ότι υπάρχει δυνατότητα επαγγελματικής επισκευής και σέρβις για το προϊόν σας.
- Χρησιμοποιείτε πάντα γνήσια ανταλλακτικά.

- Πραγματοποιείτε τακτικά συντήρηση του εξοπλισμού κοπής και λιπαντέ τον σωστά. Εάν η αλυσίδα του πριονιού δεν λιπνάνεται σωστά, αυξάνεται ο κίνδυνος φθοράς της λάμας οδήγησης, της αλυσίδας και του οδοντωτού τροχού μετάδοσης κίνησης.

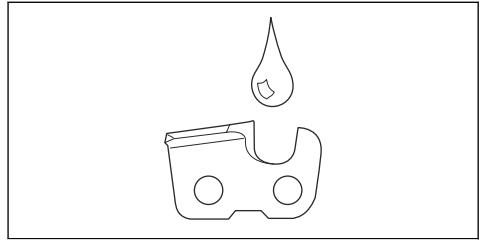

## Συναρμολόγηση

### Συναρμολόγηση της λάμας και της αλυσίδας πριονιού



**ΠΡΟΕΙΔΟΠΟΙΗΣΗ:** Αφαιρείτε πάντα την μπαταρία πριν από τη συναρμολόγηση ή την εκτέλεση εργασιών συντήρησης στο προϊόν.

1. Απενεργοποιήστε το φρένο αλυσίδας.

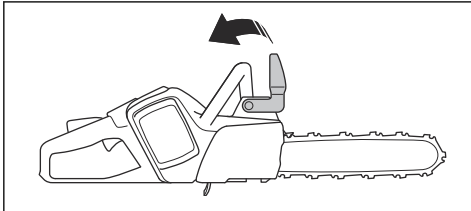

2. Χαλαρώστε το παξιμάδι της λάμας και αφαιρέστε το κάλυμμα οδοντωτού τροχού μετάδοσης κίνησης και το δακτύλιο μεταφοράς (A).

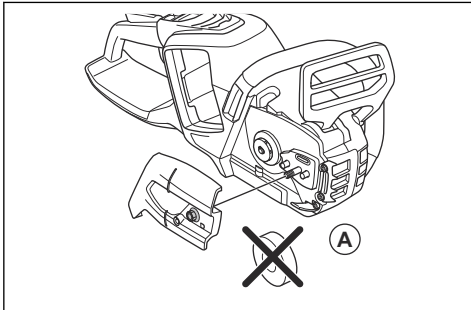

3. Τοποθετήστε τη λάμα επάνω από το μπουζόνι λάμας. Σπρώξτε τη λάμα τέρμα προς τα πίσω. Ανασηκώστε την αλυσίδα του πριονιού πάνω από τον οδοντωτό τροχό μετάδοσης κίνησης και τοποθετήστε τη μέσα στην εγκοπή της λάμας οδήγησης. Ξεκινήστε με το επάνω άκρο της λάμας οδήγησης.

4. Βεβαιωθείτε ότι τα άκρα των κοπτικών εργαλείων είναι στραμμένα προς τα εμπρός στο πάνω άκρο της λάμας οδήγησης.

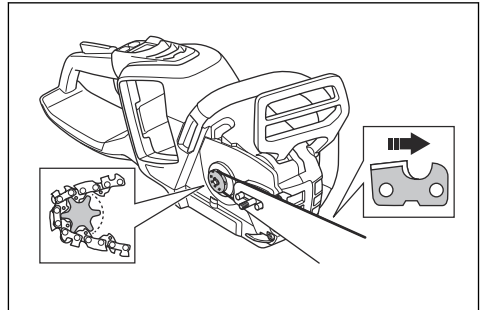

5. Τοποθετήστε το κάλυμμα του οδοντωτού τροχού μετάδοσης κίνησης και κατευθύνετε τον πείρο ρύθμισης αλυσίδας στην οπή της λάμας οδήγησης.
6. Βεβαιωθείτε ότι οι σύνδεσμοι του συστήματος μετάδοσης κίνησης της αλυσίδας πριονιού είναι σωστά τοποθετημένοι στον οδοντωτό τροχό μετάδοσης κίνησης.
7. Βεβαιωθείτε ότι η αλυσίδα πριονιού έχει τοποθετηθεί σωστά μέσα στην εγκοπή της λάμας οδήγησης.
8. Σφίξτε το παξιμάδι της λάμας με το χέρι.
9. Σφίξτε την αλυσίδα πριονιού. Για οδηγίες, ανατρέξτε στην ενότητα *Ρύθμιση τεντώματος της αλυσίδας του πριονιού στη σελίδα 33*.

### Για να συναρμολογήσετε έναν οδοντωτό προφυλακτήρα

Για να συναρμολογήσετε έναν οδοντωτό προφυλακτήρα, επικοινωνήστε με τον αντιπρόσωπο σέρβις.

### Τοποθέτηση του καλύμματος εισαγωγής αέρα

Εάν κόψετε υλικά που παράγουν πολλή σκόνη και μικρά σωματίδια στον αέρα, συνιστάται να χρησιμοποιήσετε ένα κάλυμμα εισαγωγής αέρα.

1. Κρατήστε το κάλυμμα εισαγωγής αέρα πάνω στο περιβλήμα της φτερωτής. Φροντίστε να τοποθετήσετε την οπή στο κάλυμμα εισαγωγής αέρα στη δεξιά πλευρά της οπής στο περιβλήμα του ανεμιστήρα.
2. Σπρώξτε προσεκτικά το κάλυμμα εισαγωγής αέρα στο περιβλήμα του ανεμιστήρα μέχρι να ακούσετε ένα κλικ.

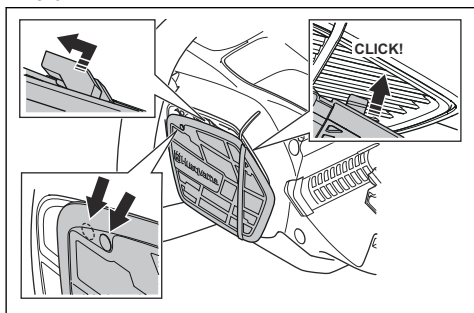

3. Πιέστε το κάλυμμα εισαγωγής αέρα προς τα αριστερά μέχρι να ευθυγραμμιστούν οι οπές.

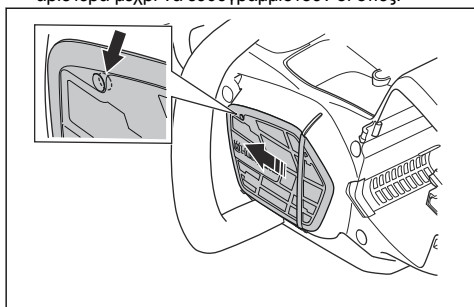

4. Τοποθετήστε τη βίδα.

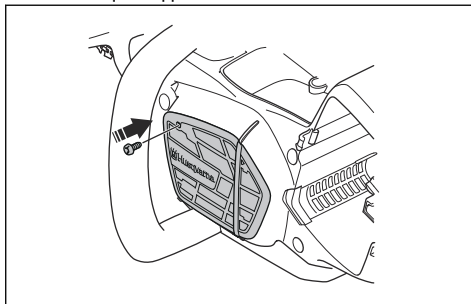

## Λειτουργία

### Εισαγωγή



**ΠΡΟΕΙΔΟΠΟΙΗΣΗ:** Προτού χρησιμοποιήσετε το προϊόν, διαβάστε και κατανοήστε το κεφάλαιο για την ασφάλεια.

### Husqvarna Connect

Η Husqvarna Connect είναι μια δωρεάν εφαρμογή για τη φορητή συσκευή σας. Η εφαρμογή Husqvarna Connect παρέχει εκτεταμένες λειτουργίες για το προϊόν Husqvarna που διαθέτετε.

- Περισσότερες πληροφορίες για το προϊόν.
- Πληροφορίες και βοήθεια για τα ανταλλακτικά και το σέρβις του προϊόντος.

### Ασύρματη τεχνολογία Bluetooth®

Τα προϊόντα με ενσωματωμένη ασύρματη τεχνολογία Bluetooth® μπορούν να συνδεθούν με φορητές

συσκευές. Επιπλέον, μπορείτε να χρησιμοποιείτε πρόσθετες λειτουργίες μέσω της εφαρμογής Husqvarna Connect.

Το σύμβολο της ασύρματης τεχνολογίας Bluetooth® ανάβει όταν η συσκευή κινητού τηλεφώνου είναι συνδεδεμένη στο προϊόν.



### Εκκίνηση χρήσης του Husqvarna Connect

1. Κατεβάστε την εφαρμογή Husqvarna Connect στη φορητή συσκευή σας.
2. Εγγραφείτε στην εφαρμογή Husqvarna Connect.

3. Ακολουθήστε τα βήματα των οδηγιών που θα βρείτε στην εφαρμογή Husqvarna Connect για να συνδέσετε και να καταχωρήσετε το προϊόν.

**Περιεχόμενα** Η εφαρμογή Husqvarna Connect δεν είναι διαθέσιμη για λήψη σε όλες τις αγορές. Απευθυνθείτε στον αντιπρόσωπο σέρβις για περισσότερες πληροφορίες.

## Έλεγχος λειτουργίας πριν από τη χρήση του προϊόντος

1. Ελέγξτε το φρένο αλυσίδας (A), για να βεβαιωθείτε ότι λειτουργεί σωστά και ότι δεν έχει υποστεί ζημιά.
2. Ελέγξτε τον πίσω προφυλακτήρα δεξιού χεριού (B), για να βεβαιωθείτε ότι δεν έχει υποστεί ζημιά.
3. Ελέγξτε τη σκανδάλη γκαζιού και την ασφάλεια της σκανδάλης γκαζιού (C), για να βεβαιωθείτε ότι λειτουργούν σωστά και ότι δεν έχουν υποστεί ζημιά.
4. Ελέγξτε το πληκτρολόγιο (D), για να βεβαιωθείτε ότι λειτουργεί σωστά.
5. Βεβαιωθείτε ότι δεν υπάρχει λάδι πάνω στις χειρολαβές (E).
6. Ελέγξτε τα εξαρτήματα, για να βεβαιωθείτε ότι έχουν προσαρτηθεί σωστά, ότι δεν έχουν υποστεί ζημιά και ότι δεν λείπουν.
7. Ελέγξτε τον συγκρατητή αλυσίδας (F), για να βεβαιωθείτε ότι έχει προσαρτηθεί σωστά.
8. Ελέγξτε το τέντωμα της αλυσίδας (G).
9. Φορτίστε την μπαταρία (H) και βεβαιωθείτε ότι έχει συνδεθεί σωστά στο προϊόν.
10. Βεβαιωθείτε ότι η αλυσίδα πριονιού σταματά όταν απελευθερώνετε τη σκανδάλη γκαζιού.

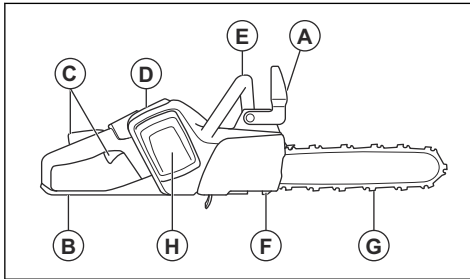

## Χρήση του σωστού λαδιού αλυσίδας



**ΠΡΟΕΙΔΟΠΟΙΗΣΗ:** Μην χρησιμοποιείτε απόβλητα λαδιού, τα οποία μπορεί να προκαλέσουν τραυματισμό σε εσάς και να βλάψουν το περιβάλλον. Τα απόβλητα λαδιού προκαλούν επίσης ζημιά στην αντλία λαδιού, στη λάμα οδήγησης και στην αλυσίδα του πριονιού.



**ΠΡΟΕΙΔΟΠΟΙΗΣΗ:** Η αλυσίδα του πριονιού μπορεί να φρενάρει, εάν η λίπανση του εξοπλισμού κοπής δεν είναι επαρκής. Κίνδυνος σοβαρού τραυματισμού ή θανάτου του χειριστή.



**ΠΡΟΕΙΔΟΠΟΙΗΣΗ:** Για να ανταποκρίνεται σωστά αυτή η λειτουργία, χρησιμοποιήστε το σωστό λάδι αλυσίδας. Όταν επιλέγετε λάδι αλυσίδας, πρέπει να απευθύνεστε στον αντιπρόσωπο σέρβις.

- Χρησιμοποιήστε λάδι αλυσίδας πριονιού της Husqvarna για μέγιστη διάρκεια ζωής της αλυσίδας και για να αποφύγετε τις αρνητικές επιπτώσεις στο περιβάλλον. Εάν το λάδι αλυσίδας της Husqvarna δεν είναι διαθέσιμο, συνιστούμε να χρησιμοποιήσετε τυπικό λάδι αλυσίδας.
- Χρησιμοποιήστε λάδι αλυσίδας με καλή πρόσφυση στην αλυσίδα του πριονιού.
- Χρησιμοποιήστε λάδι αλυσίδας με σωστό εύρος τιμών ιξώδους, που αντιστοιχεί στη θερμοκρασία του αέρα.



**ΠΡΟΣΟΧΗ:** Σε θερμοκρασίες κάτω από 0 °C/32 °F, ορισμένα λάδια αλυσίδας γίνονται πολύ παχύρρευστα και μπορεί να προκαλέσουν ζημιά στα εξαρτήματα της αντλίας λαδιού.

- Χρησιμοποιήστε τον συνιστώμενο εξοπλισμό κοπής. Ανατρέξτε στην ενότητα *Αξεσουάρ στη σελίδα 39*.
- Αφαιρέστε την τάπα του νεπετόζιτου λαδιού της αλυσίδας πριονιού.
- Γεμίστε το νεπετόζιτο λαδιού της αλυσίδας πριονιού με λάδι αλυσίδας.
- Τοποθετήστε το καπάκι προσεκτικά.

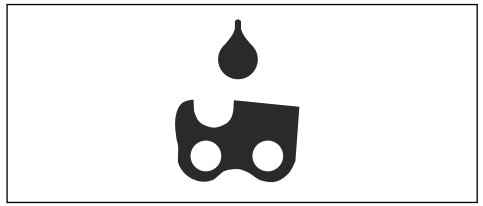

**Περιεχόμενα** Για να δείτε πού βρίσκεται το νεπετόζιτο λαδιού αλυσίδας στο προϊόν σας, ανατρέξτε στην ενότητα *Επισκόπηση προϊόντος στη σελίδα 2*.

## Σύνδεση του φορτιστή μπαταρίας

1. Συνδέστε το φορτιστή μπαταρίας σύμφωνα με την τάση και τη συχνότητα που προδιαγράφονται στην πινακίδα στοιχείων.

2. Συνδέστε το φως σε γειωμένη πρίζα. Η ενδεικτική λυχνία LED στον φορτιστή της μπαταρίας θα αναβοσβήσει με πράσινο χρώμα μία φορά.

**Περιεχόμενα** Η μπαταρία δεν φορτίζεται αν η θερμοκρασία της είναι πάνω από 50 °C/122 °F. Αν η θερμοκρασία είναι πάνω από 50 °C/122 °F, ο φορτιστής αφήνει την μπαταρία να κρυώσει προτού φορτίσει.

## Σύνδεση της μπαταρίας στο φορτιστή

**Περιεχόμενα** Φορτίστε την μπαταρία, εάν είναι η πρώτη φορά που τη χρησιμοποιείτε. Μια καινούργια μπαταρία είναι φορτισμένη μόνο κατά 30%.

1. Βεβαιωθείτε ότι η μπαταρία είναι στεγνή.
2. Τοποθετήστε την μπαταρία στο φορτιστή μπαταρίας.

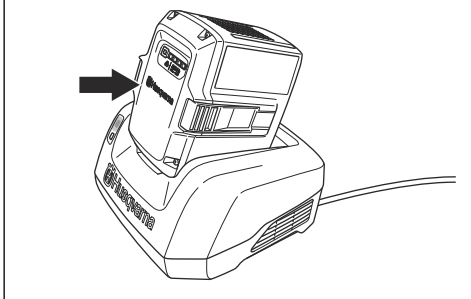

3. Βεβαιωθείτε ότι ανάβει η πράσινη λυχνία φόρτισης στον φορτιστή. Αυτό σημαίνει ότι η μπαταρία είναι απευθείας συνδεδεμένη στο φορτιστή.

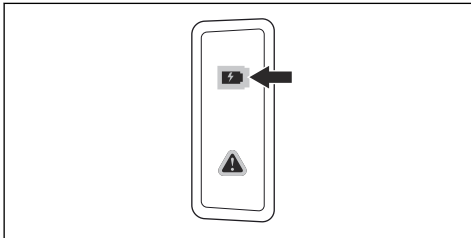

4. Η μπαταρία είναι πλήρως φορτισμένη, όταν ανάψουν όλες οι λυχνίες LED πάνω της.

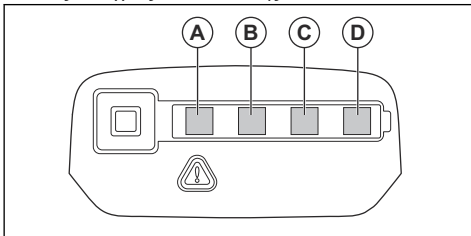

5. Για να αποσυνδέσετε το φορτιστή της μπαταρίας από την πρίζα, τραβήξτε το φως. Μην τραβήξετε το καλώδιο.
6. Αφαιρέστε την μπαταρία από το φορτιστή.

**Περιεχόμενα** Ανατρέξτε στα εγχειρίδια της μπαταρίας και του φορτιστή της μπαταρίας για περισσότερες πληροφορίες.

## Πληροφορίες για το κλώτσημα



**ΠΡΟΕΙΔΟΠΟΙΗΣΗ:** Το κλώτσημα μπορεί να προκαλέσει σοβαρό τραυματισμό ή θάνατο του χειριστή ή άλλων ατόμων. Για να μειώσετε τον κίνδυνο, πρέπει να γνωρίζετε τις αιτίες του κλωτσήματος και τον τρόπο με τον οποίο θα τις αποφεύγετε.

Το κλώτσημα προκύπτει μόνο όταν η περιοχή κλωτσήματος της λάμας οδήγησής ακουμπήσει σε ένα αντικείμενο. Το κλώτσημα μπορεί να προκύψει ξαφνικά και με μεγάλη δύναμη, με αποτέλεσμα να εκτιναχθεί το προϊόν προς την κατεύθυνση του χειριστή.

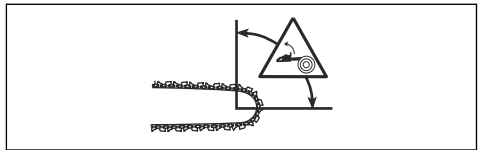

Το κλώτσημα προκαλείται πάντα στο επίπεδο κοπής της λάμας. Συνήθως, το προϊόν εκτινάσσεται πάνω στον χειριστή αλλά μπορεί επίσης να μετακινηθεί σε διαφορετική κατεύθυνση. Η κατεύθυνση της κίνησης εξαρτάται από τον τρόπο με τον οποίο χρησιμοποιείτε το προϊόν τη στιγμή που προκύπτει το κλώτσημα.



Το κλώτσημα προκύπτει μόνο εάν η περιοχή κλωτσήματος της λάμας ακουμπήσει σε ένα αντικείμενο.

Μην αφήνετε την περιοχή κλωστήματος να έλθει σε επαφή με οποιοδήποτε αντικείμενο.

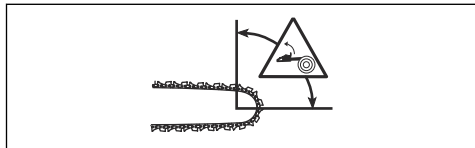

Μια μικρότερη ακτίνα άκρου λάμας μειώνει τη δύναμη του κλωστήματος.

Για να μειώσετε τις επιπτώσεις του κλωστήματος, χρησιμοποιήστε αλυσίδα πριονιού χαμηλού κλωστήματος. Μην αφήνετε την περιοχή κλωστήματος να έρθει σε επαφή με κάποιο αντικείμενο.



**ΠΡΟΕΙΔΟΠΟΙΗΣΗ:** Καμία αλυσίδα πριονιού δεν εμποδίζει πλήρως το κλώστημα. Πρέπει πάντα να τηρείτε τις οδηγίες.

### Συνήθεις ερωτήσεις σχετικά με το κλώστημα

- **Το χέρι μου ενεργοποιεί πάντα το φρένο αλυσίδας κατά τη διάρκεια του κλωστήματος;**

Όχι. Πρέπει να χρησιμοποιήσετε λίγη δύναμη για να σπρώξετε τον προφυλακτήρα μπροστινού χεριού προς τα εμπρός. Εάν δεν χρησιμοποιήσετε την απαιτούμενη δύναμη, το φρένο της αλυσίδας δεν θα ενεργοποιηθεί. Επίσης, πρέπει να κρατάτε σταθερά τις χειρολαβές του προϊόντος με τα δύο χέρια κατά την εργασία. Εάν προκύψει κλώστημα, το φρένο της αλυσίδας μπορεί να μην προλάβει να σταματήσει την αλυσίδα προτού ακουμπήσει πάνω σας. Υπάρχουν επίσης ορισμένες θέσεις στις οποίες το χέρι σας δεν μπορεί να αγγίξει τον προφυλακτήρα μπροστινού χεριού για να ενεργοποιήσει το φρένο αλυσίδας.

- **Ο αδρανειακός μηχανισμός απασφάλισης ενεργοποιεί πάντα το φρένο αλυσίδας κατά τη διάρκεια του κλωστήματος;**

Όχι. Πρώτον, το φρένο της αλυσίδας πρέπει να λειτουργεί σωστά. Για οδηγίες σχετικά με τον έλεγχο του φρένου της αλυσίδας, ανατρέξτε στην ενότητα *Συντήρηση και έλεγχος των συσκευών ασφαλείας του προϊόντος στη σελίδα 29*. Συνιστούμε να το κάνετε αυτό κάθε φορά πριν από τη χρήση του προϊόντος. Δεύτερον, η δύναμη του κλωστήματος πρέπει να είναι μεγάλη για να ενεργοποιηθεί το φρένο της αλυσίδας. Εάν το φρένο της αλυσίδας είναι πολύ ευαίσθητο, μπορεί να ενεργοποιείται κατά τη διάρκεια έντονης εργασίας.

- **Το φρένο αλυσίδας θα με προστατεύει πάντα από τραυμασμό σε περίπτωση κλωστήματος;**

Όχι. Το φρένο της αλυσίδας πρέπει να λειτουργεί σωστά για να παρέχει προστασία. Το φρένο αλυσίδας θα πρέπει επίσης να ενεργοποιηθεί κατά τη διάρκεια ενός κλωστήματος για να σταματήσει την αλυσίδα πριονιού. Εάν βρίσκεστε κοντά στη λάμα οδήγησης, το φρένο της αλυσίδας μπορεί να

μην προλάβει να σταματήσει την αλυσίδα πριν σας χτυπήσει.



**ΠΡΟΕΙΔΟΠΟΙΗΣΗ:** Η αποτροπή των κλωστήματων εξαρτάται μόνο από εσάς και από τη σωστή τεχνική εργασίας.

### Εκκίνηση του προϊόντος

1. Ελέγξτε τη σκανδάλη γκαζιού και την ασφάλεια της σκανδάλης γκαζιού. Ανατρέξτε στην ενότητα *Έλεγχος της ασφάλειας της σκανδάλης γκαζιού στη σελίδα 29*.
2. Ενεργοποιήστε το φρένο της αλυσίδας.

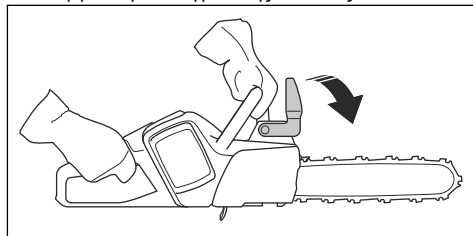

3. Τοποθετήστε την μπαταρία στη θήκη μπαταρίας.

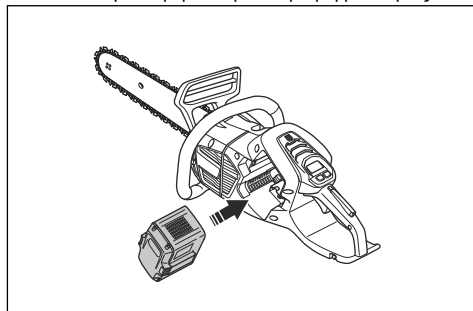

**ΠΡΟΣΟΧΗ:** Βεβαιωθείτε ότι η μπαταρία είναι σωστά τοποθετημένη στη θήκη της. Εάν η μπαταρία δεν κινείται εύκολα μέσα στη θήκη της, αυτό σημαίνει ότι δεν έχει τοποθετηθεί σωστά.

4. Πιέστε το κάτω τμήμα της μπαταρίας, μέχρι να ακούσετε ένα κλικ.

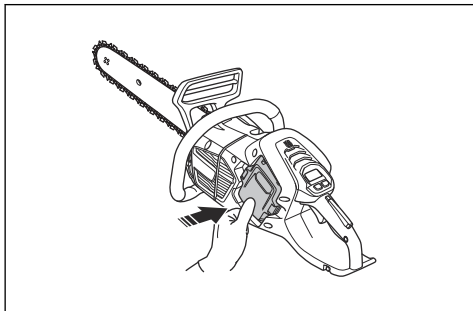

5. Πατήστε παρατεταμένα το κουμπί εκκίνησης/ διακοπής λειτουργίας μέχρι να ανάψει η πράσινη λυχνία LED.

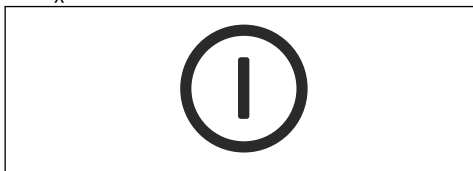

6. Μετακινήστε το μπροστινό προστατευτικό χεριού προς τα πίσω, για να αποσυμπλέξετε το φρένο της αλυσίδας.

## Χρήση της λειτουργίας SavE

Η λειτουργία SavE μειώνει την ταχύτητα της αλυσίδας του πριονιού και την κατανάλωση ενέργειας του προϊόντος.

1. Πατήστε γρήγορα το κουμπί SavE. Η πράσινη λυχνία LED ανάβει.
2. Πατήστε ξανά το κουμπί SavE για να διακόψετε τη λειτουργία. Η πράσινη λυχνία LED σβήνει.



## Ενεργοποίηση και απενεργοποίηση της θερμότητας στις λαβές (540i XPG)

Το προϊόν διαθέτει θερμαινόμενες λαβές.

- Πατήστε παρατεταμένα το κουμπί SavE για 1 δευτερόλεπτο, για να ενεργοποιήσετε τη θερμότητα στις λαβές. Η ένδειξη θερμότητας στις λαβές ανάβει.

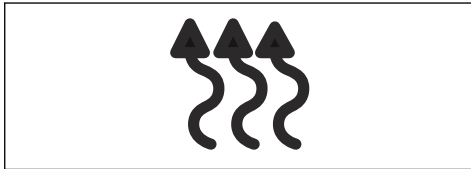

- Πατήστε γρήγορα το κουμπί SavE για να απενεργοποιήσετε τη θερμότητα στις λαβές. Η ένδειξη θερμότητας στις λαβές σβήνει.

## Ένδειξη στάθμης λαδιού

Η ένδειξη στάθμης λαδιού δείχνει πότε είναι ώρα να συμπληρώσετε λάδι αλυσίδας.

1. Όταν ανάψει η ένδειξη στάθμης λαδιού, γεμίστε με λάδι αλυσίδας. Ανατρέξτε στην ενότητα *Χρήση του σωστού λαδιού αλυσίδας στη σελίδα 17*.
2. Εκκινήστε το προϊόν και περιμένετε 1-2 λεπτά. Η ένδειξη στάθμης λαδιού σβήνει.

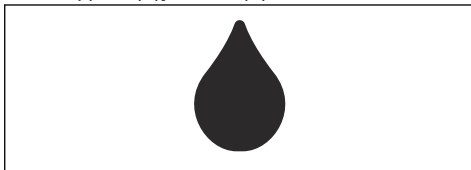

## Διακοπή λειτουργίας του προϊόντος

1. Πατήστε παρατεταμένα το κουμπί εκκίνησης/ διακοπής λειτουργίας μέχρι να σβήσει η πράσινη λυχνία LED.



2. Πατήστε τα κουμπιά απελευθέρωσης μπαταρίας και αφαιρέστε την μπαταρία από τη θήκη της για να αποφεύγετε τυχόν ακούσια εκκίνηση.

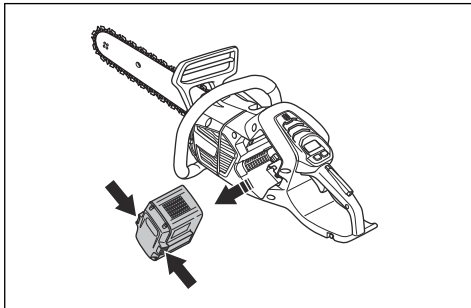

## Κίνηση έλξης και κίνηση ώθησης

Μπορείτε να κάνετε κοπή ξύλου με το προϊόν σε 2 διαφορετικές θέσεις.

- Η κοπή στο τμήμα έλξης της διαδρομής γίνεται όταν κόβετε με την κάτω άκρη της λάμας οδήγησης. Η αλυσίδα του πριονιού τραβάει το δέντρο κατά την κοπή. Σε αυτήν τη θέση, έχετε καλύτερο έλεγχο του προϊόντος και της θέσης της περιοχής κλωστήματος.

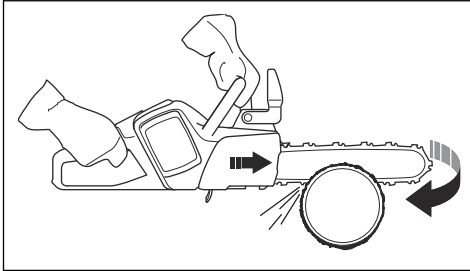

- Η κοπή στο τμήμα ώθησης της διαδρομής γίνεται όταν κόβετε με την επάνω άκρη της λάμας οδήγησης. Η αλυσίδα πριονιού σπρώχνει το προϊόν προς την κατεύθυνση του χειριστή.

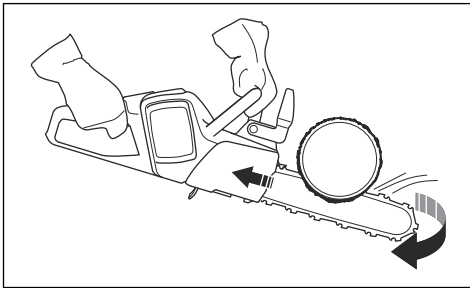

**ΠΡΟΕΙΔΟΠΟΙΗΣΗ:** Εάν η αλυσίδα του πριονιού παγιδευτεί μέσα στον κορμό, το προϊόν μπορεί να ωθηθεί προς το μέρος σας. Φροντίστε να κρατάτε το προϊόν σφιχτά και να βεβαιώνετε ότι η περιοχή κλωστήματος της λάμας οδήγησης δεν έρχεται σε επαφή με το δέντρο και δεν προκαλεί κλώστημα.

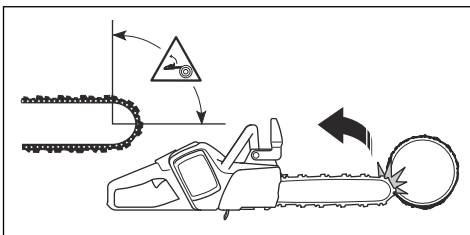

## Για να χρησιμοποιήσετε την τεχνική κοπής



**ΠΡΟΕΙΔΟΠΟΙΗΣΗ:** Ανοίξτε τέρμα το γκάζι όταν κόβετε και μειώσετε τις στροφές στο ρελαντί μετά από κάθε κοπή.



**ΠΡΟΣΟΧΗ:** Μην αφήνετε το μοτέρ λειτουργεί για πολύ μεγάλο χρονικό διάστημα χωρίς φορτίο. Μπορεί να προκληθεί ζημιά στο μοτέρ.

1. Τοποθετήστε τον κορμό σε υποστάτη ή βάσεις κοπής.

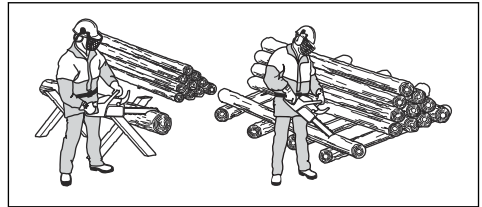

**ΠΡΟΕΙΔΟΠΟΙΗΣΗ:** Μην κόβετε στοιβαγμένους κορμούς. Αυτό αυξάνει τον κίνδυνο κλωστήματος και μπορεί να προκαλέσει σοβαρό τραυματισμό ή θάνατο.

2. Απομακρύνετε τα κομμένα κομμάτια από την περιοχή εργασίας.



**ΠΡΟΕΙΔΟΠΟΙΗΣΗ:** Τα κομμένα κομμάτια στην περιοχή εργασίας αυξάνουν τον κίνδυνο κλωστήματος και απώλειας της ισορροπίας.

## Χρήση οδοντωτού προφυλακτήρα

1. Σπρώξτε τον οδοντωτό προφυλακτήρα μέσα στον κορμό του δέντρου.
2. Ανοίξτε τέρμα το γκάζι και περιστρέψτε το προϊόν. Κρατήστε τον οδοντωτό προφυλακτήρα πάνω στον κορμό. Με αυτήν τη διαδικασία διευκολύνεται η εφαρμογή της δύναμης που απαιτείται για να κοπεί ο κορμός.

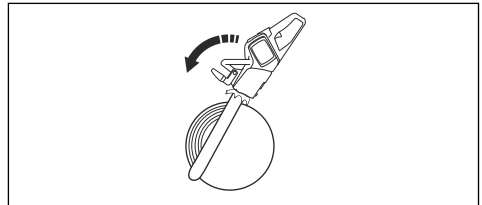

## Κοπή κορμού στο έδαφος

1. Κόψτε τον κορμό στο τμήμα έλξης της διαδρομής. Διατηρήστε τέρμα το γκάζι, αλλά να είστε προετοιμασμένοι για ξαφνικά ατυχήματα.

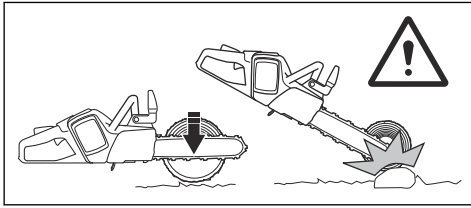

**ΠΡΟΕΙΔΟΠΟΙΗΣΗ:** Βεβαιωθείτε ότι η αλυσίδα του πριονιού δεν έρχεται σε επαφή με το έδαφος όταν ολοκληρώνετε κάθε κοπή.

2. Κόψτε σε βάθος ίσο περίπου με τα  $\frac{2}{3}$  της διαμέτρου του κορμού και σταματήστε. Γυρίστε τον κορμό και εκτελέστε κοπή από την αντίθετη πλευρά.

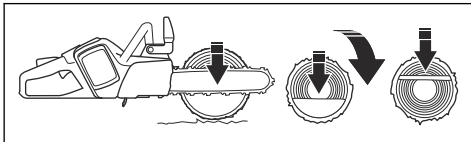

## Κοπή κορμού που στηρίζεται στο ένα άκρο



**ΠΡΟΕΙΔΟΠΟΙΗΣΗ:** Βεβαιωθείτε ότι ο κορμός δεν θα σπάσει κατά τη διάρκεια της κοπής. Ακολουθήστε τις παρακάτω οδηγίες.

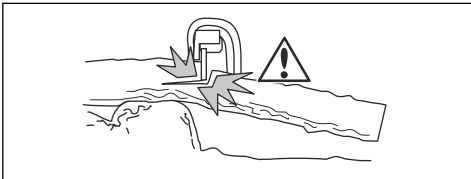

1. Εκτελέστε το τμήμα ώθησης της διαδρομής κοπής φτάνοντας σε βάθος περίπου ίσο με το  $\frac{1}{3}$  της διαμέτρου του κορμού.
2. Εκτελέστε το τμήμα έλξης της διαδρομής κοπής μέχρι να συναντηθούν οι δύο εγκοπές στον κορμό.

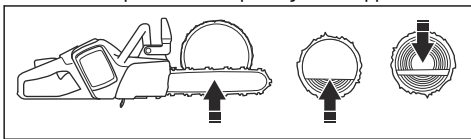

## Κοπή κορμού που στηρίζεται σε δύο άκρα



**ΠΡΟΕΙΔΟΠΟΙΗΣΗ:** Βεβαιωθείτε ότι η αλυσίδα του πριονιού δεν παγιδεύεται

μέσα στον κορμό κατά τη διάρκεια της κοπής. Ακολουθήστε τις παρακάτω οδηγίες.

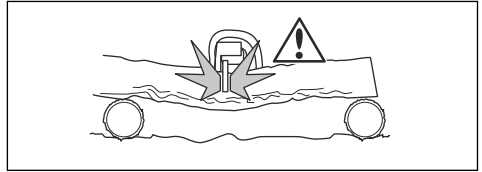

1. Εκτελέστε το τμήμα έλξης της διαδρομής κοπής φτάνοντας σε βάθος περίπου ίσο με το  $\frac{1}{3}$  της διαμέτρου του κορμού.
2. Κόψτε το υπόλοιπο τμήμα του κορμού εκτελώντας το τμήμα ώθησης της διαδρομής για να ολοκληρώσετε την κοπή.

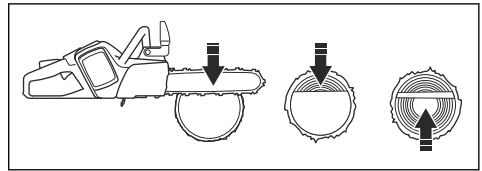

**ΠΡΟΕΙΔΟΠΟΙΗΣΗ:** Αν η αλυσίδα του πριονιού παγιδευτεί μέσα στον κορμό, σβήστε το μοτέρ. Χρησιμοποιήστε μοχλό για να ανοίξετε το σημείο κοπής και να απελευθερώσετε το προϊόν. Μην επιχειρήσετε να τραβήξετε το προϊόν με το χέρι για να το βγάλετε. Μπορεί να προκληθεί τραυματισμός όταν απελευθερωθεί ξαφνικά το προϊόν.

## Για να χρησιμοποιήσετε την τεχνική ξεκλαρίσματος

**Περιεχόμενα** Για χοντρά κλαδιά, χρησιμοποιήστε την τεχνική κοπής. Ανατρέξτε στην ενότητα *Για να χρησιμοποιήσετε την τεχνική κοπής στη σελίδα 21*.



**ΠΡΟΕΙΔΟΠΟΙΗΣΗ:** Υπάρχει μεγάλος κίνδυνος ατυχήματος κατά τη χρήση της τεχνικής ξεκλαρίσματος. Ανατρέξτε στην ενότητα *Πληροφορίες για το κλώσισμα στη σελίδα 18* για οδηγίες σχετικά με την αποφυγή του κλωσίσματος (πινάγματος).



**ΠΡΟΕΙΔΟΠΟΙΗΣΗ:** Κόψτε τα κλαριά ένα προς ένα. Πρέπει να προσέχετε όταν αφαιρείτε μικρά κλαδιά και να μην κόβετε θάμνους ή πολλά μικρά κλαδιά ταυτόχρονα. Τα μικρά κλαδιά μπορεί να παγιδευτούν στην αλυσίδα του πριονιού και να εμποδίσουν την ασφαλή λειτουργία του προϊόντος.

**Περιεχόμενα** Εάν χρειάζεται, κόψτε τα κλαδιά κομμάτι-κομμάτι. Κόψτε τα μικρότερα κλαδιά (A) και (B) προτού κόψετε το κλαδί κοντά στον κορμό (C).

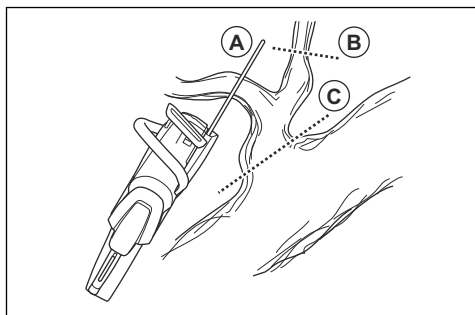

1. Αφαιρέστε τα κλαδιά στη δεξιά πλευρά του κορμού.
  - a) Κρατήστε τη λάμα οδήγησης στη δεξιά πλευρά του κορμού και διατηρήστε το σώμα του προϊόντος ακουμπισμένο στον κορμό.
  - b) Επιλέξτε την κατάλληλη τεχνική κοπής για τη μηχανική τάση του κλαδιού.

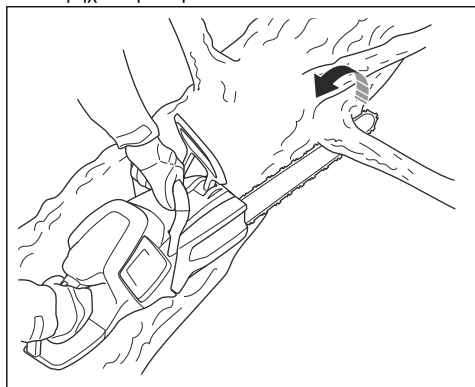

**ΠΡΟΕΙΔΟΠΟΙΗΣΗ:** Εάν δεν είστε βέβαιοι για το πώς πρέπει να κόψετε το κλαδί, απευθυνθείτε σε έναν επαγγελματία χειριστή αλυσοπρίονου προτού συνεχίσετε.

2. Αφαιρέστε τα κλαδιά στο πάνω μέρος του κορμού.
  - a) Διατηρήστε το προϊόν πάνω στον κορμό και αφήστε τη λάμα οδήγησης να κινηθεί κατά μήκος του κορμού.

- b) Εκτελέστε το τμήμα ώθησης της διαδρομής κοπής.

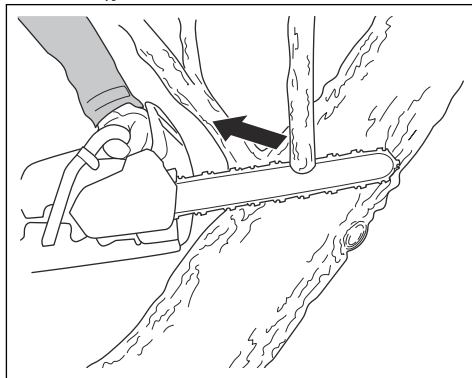

3. Αφαιρέστε τα κλαδιά στην αριστερή πλευρά του κορμού.
  - a) Επιλέξτε την κατάλληλη τεχνική κοπής για τη μηχανική τάση του κλαδιού.

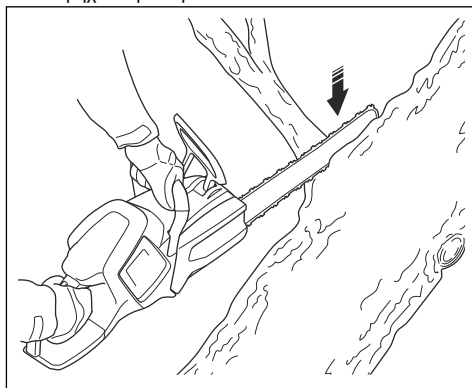

**ΠΡΟΕΙΔΟΠΟΙΗΣΗ:** Εάν δεν είστε βέβαιοι για το πώς πρέπει να κόψετε το κλαδί, απευθυνθείτε σε έναν επαγγελματία χειριστή αλυσοπρίονου προτού συνεχίσετε.

Ανατρέξτε στην ενότητα *Για να κόψετε δέντρα και κλαδιά που βρίσκονται υπό μηχανική τάση στη σελίδα 27* για οδηγίες σχετικά με την κοπή κλαδιών υπό μηχανική τάση.

## Χρήση της τεχνικής υλοτομίας



**ΠΡΟΕΙΔΟΠΟΙΗΣΗ:** Για να κόψετε ένα δέντρο, πρέπει να έχετε σχετική εμπειρία. Εάν είναι εφικτό, παρακολουθήστε ένα εκπαιδευτικό πρόγραμμα για τη χρήση αλυσοπρίονου. Απευθυνθείτε σε έναν

χειριστή με εμπειρία για περισσότερες γνώσεις.

προκαλέσει πτώση του δέντρου προτού ολοκληρώσετε την κοπή.

## Διατήρηση απόστασης ασφαλείας

1. Βεβαιωθείτε ότι τα άτομα γύρω σας παραμένουν σε απόσταση ασφαλείας, τουλάχιστον 2 1/2 φορές το μήκος του δέντρου.

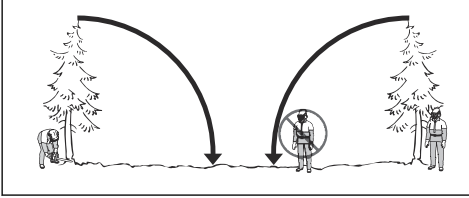

2. Βεβαιωθείτε ότι δεν βρίσκεται κανένα άλλο άτομο στην περιοχή κινδύνου πριν ή κατά τη διάρκεια της κοπής ρίζης.

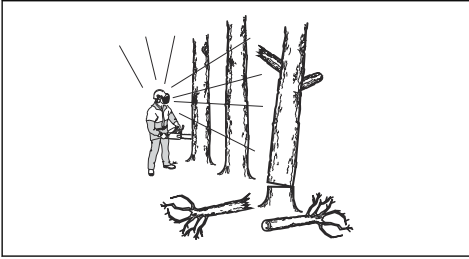

## Υπολογισμός της κατεύθυνσης ρίψης

1. Εξετάστε σε ποια κατεύθυνση πρέπει να πέσει το δέντρο. Ο στόχος είναι να το ρίξετε σε θέση στην οποία μπορείτε να ξεκαθαρίσετε και να κόψετε τον κορμό εύκολα. Είναι επίσης σημαντικό να πατάτε σταθερά και να μπορείτε να μετακινήσετε με ασφάλεια.



**ΠΡΟΕΙΔΟΠΟΙΗΣΗ:** Αν το κόψιμο του δέντρου προς τη φυσιολογική του κατεύθυνση είναι επικίνδυνο ή μη εφικτό, κόψτε το δέντρο σε διαφορετική κατεύθυνση.

2. Εξετάστε τη φυσική κατεύθυνση πτώσης του δέντρου. Για παράδειγμα, την κλίση και το βαθμό κάμψης του δέντρου, την κατεύθυνση του ανέμου, τη θέση των κλαδιών και το βάρος του χιονιού.
3. Εξετάστε εάν υπάρχουν εμπόδια, όπως για παράδειγμα άλλα δέντρα, γραμμές παροχής ηλεκτρικού ρεύματος, δρόμοι ή/και κτίρια στη γύρω περιοχή.
4. Αναζητήστε ίχνη ζημιάς και αποσύνθεσης στον κορμό.



**ΠΡΟΕΙΔΟΠΟΙΗΣΗ:** Η αποσύνθεση στον κορμό μπορεί να

5. Βεβαιωθείτε ότι το δέντρο δεν έχει κατεστραμμένα ή ξερά κλαδιά που μπορεί να σπάσουν και να σας χτυπήσουν κατά την πτώση.
6. Μην αφήσετε το δέντρο να πέσει πάνω σε άλλο όρθιο δέντρο. Η απομάκρυνση ενός παγιδευμένου δέντρου είναι επικίνδυνη. Υπάρχει μεγάλος κίνδυνος ατυχήματος. Ανατρέξτε στην ενότητα *Απελευθέρωση παγιδευμένου δέντρου στη σελίδα 26*.

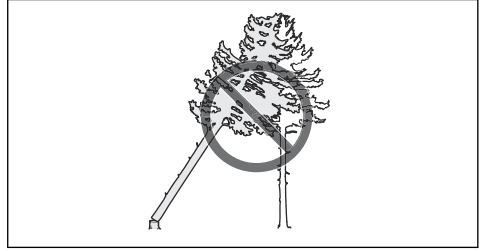

**ΠΡΟΕΙΔΟΠΟΙΗΣΗ:** Κατά τη διάρκεια κρίσιμων εργασιών υλοτομίας, ανασηκώστε αμέσως τα προστατευτικά ακοής μετά την ολοκλήρωση της κοπής. Είναι σημαντικό να ακούτε ήχους και προειδοποιητικά σήματα.

## Απομάκρυνση του κορμού και προετοιμασία της διαδρομής διαφυγής

Κόψτε όλα τα κλαδιά από το ύψος του ώμου σας και κάτω.

1. Εκτελέστε το τμήμα έλης της διαδρομής κοπής από πάνω προς τα κάτω. Βεβαιωθείτε ότι το δέντρο βρίσκεται ανάμεσα σε εσάς και το προϊόν.

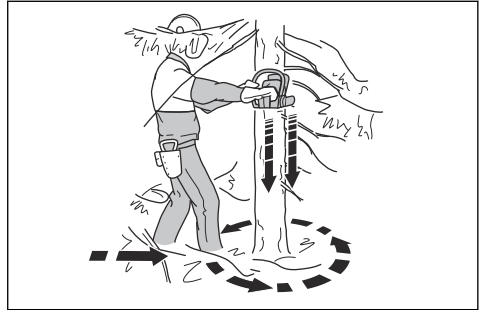

2. Αφαιρέστε όλη τη χαμηλή βλάστηση από την περιοχή εργασίας γύρω από το δέντρο. Απομακρύνετε όλο το κομμένο υλικό από την περιοχή εργασίας.
3. Ελέγξτε την περιοχή για εμπόδια, όπως πέτρες, κλαδιά και τρύπες. Πρέπει να έχετε μια σαφή διαδρομή διαφυγής όταν το δέντρο αρχίζει να πέφτει. Η διαδρομή διαφυγής θα πρέπει να σχηματίζει γωνία περίπου 135 μοιρών με την κατεύθυνση ρίψης.

1. Περιοχή κινδύνου
2. Διαδρομή διαφυγής
3. Κατεύθυνση ρίψης

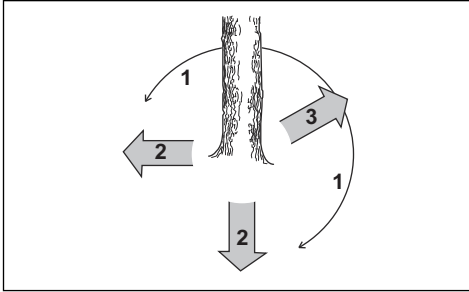

## Υλοτόμηση δέντρου

Η Husqvarna συνιστά να κάνετε τα κατευθυντήρια κοψίματα και μετά να χρησιμοποιείτε τη μέθοδο ασφαλούς γωνίας για να κόψετε το δέντρο. Η μέθοδος ασφαλούς γωνίας σας βοηθά να δημιουργήσετε ένα σωστό άκοπο τμήμα κορμού και να ελέγξετε την κατεύθυνση ρίψης του δέντρου.



**ΠΡΟΕΙΔΟΠΟΙΗΣΗ:** Μην κόβετε δέντρα με διάμετρο μεγαλύτερη από το διπλάσιο του μήκους της λάμας οδήγησης. Για να το κάνετε αυτό, απαιτείται ειδική εκπαίδευση.

## Άκοπο τμήμα του κορμού του δέντρου

Η πιο σημαντική διαδικασία κατά τη διάρκεια της κοπής ενός δέντρου είναι η δημιουργία του σωστού άκοπου τμήματος του κορμού του δέντρου. Με ένα σωστό άκοπο τμήμα κορμού δέντρου, μπορείτε να ελέγχετε την κατεύθυνση ρίψης και να εξασφαλίσετε ότι η διαδικασία κοπής είναι ασφαλής.

Το πάχος του άκοπου τμήματος του κορμού του δέντρου πρέπει να είναι ίσο με τη διάμετρο του δέντρου ή τουλάχιστον με το 10% της.



**ΠΡΟΕΙΔΟΠΟΙΗΣΗ:** Εάν το άκοπο τμήμα του κορμού του δέντρου έχει λάθος πάχος ή είναι πολύ λεπτό, δεν θα μπορείτε να ελέγξετε την κατεύθυνση ρίψης.

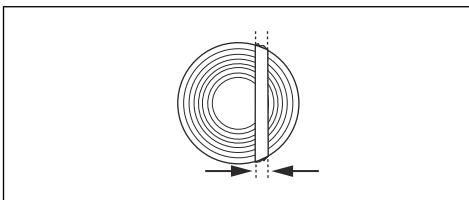

## Εκτέλεση κατευθυντήριων κοψιμάτων

1. Κάντε τα κατευθυντήρια κοψίματα. Κόψτε τα κατευθυντήρια κοψίματα στο 1/4 της διαμέτρου του δέντρου. Δημιουργήστε γωνία 45° μεταξύ της κοπής από πάνω και της κοπής από κάτω.
  - a) Κάντε πρώτα την κοπή από πάνω. Ευθυγραμμίστε το σημάδι κατεύθυνσης ρίψης (A) του προϊόντος με την κατεύθυνση πτώσης του δέντρου (B). Παραμείνετε πίσω από το προϊόν και διατηρήστε το δέντρο στη δεξιά σας πλευρά. Κόψτε στο τμήμα έλξης της διαδρομής.
  - b) Κάντε την κοπή από κάτω. Βεβαιωθείτε ότι το άκρο της κοπής από κάτω βρίσκεται στο ίδιο σημείο με το άκρο της κοπής από πάνω.

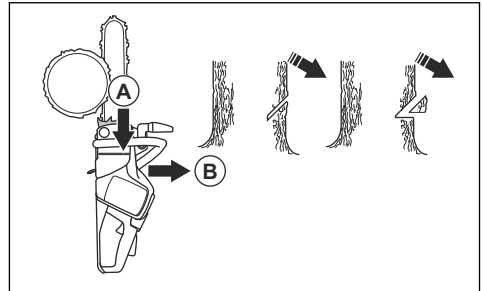

2. Βεβαιωθείτε ότι η κατευθυντική γραμμή κοπής είναι πλήρως οριζόντια και σε ορθή γωνία (90°) με την κατεύθυνση πτώσης του δέντρου. Η κατευθυντική γραμμή κοπής περνά από το σημείο τομής των κατευθυντήριων κοψιμάτων.

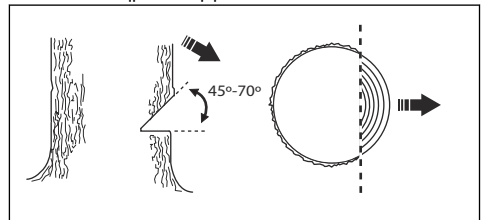

## Χρήση μεθόδου ασφαλούς γωνίας

Η κοπή ρίψης πρέπει να γίνει λίγο πιο πάνω από το κατευθυντήριο κοψίμο.

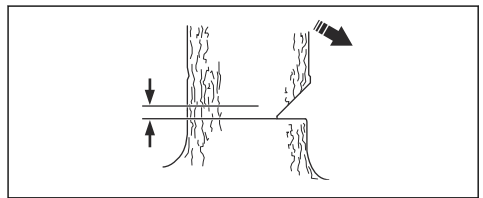

**ΠΡΟΕΙΔΟΠΟΙΗΣΗ:** Προσέξτε όταν κόβετε με την άκρη (μύτη) της λάμας. Ξεκινήστε την κοπή με το κάτω τμήμα

της άκρης (μύτης) της λάμας κάνοντας μια κάθετη τομή στον κορμό.

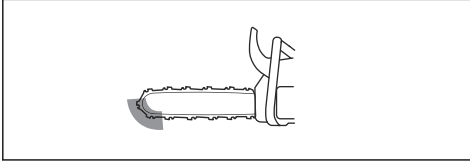

1. Εάν το ωφέλιμο μήκος κοπής είναι μεγαλύτερο από τη διάμετρο του δέντρου, εκτελέστε αυτά τα βήματα (α-δ).

a) Κάντε μια κάθετη τομή απευθείας μέσα στον κορμό για να ολοκληρώσετε το πλάτος του άκοπου τμήματος του κορμού του δέντρου.

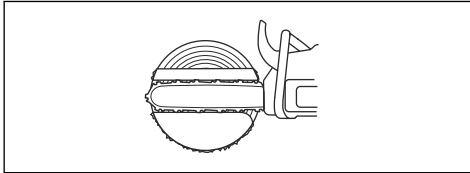

- b) Εκτελέστε το τμήμα έλξης της διαδρομής κοπής μέχρι να απομείνει το 1/3 του κορμού.  
c) Τραβήξτε τη λάμα οδήγησης προς τα πίσω κατά 5-10 cm/2-4".  
d) Κόψτε το υπόλοιπο του κορμού για να δημιουργήσετε μία ασφαλή γωνία πλάτους 5-10 cm/2-4".

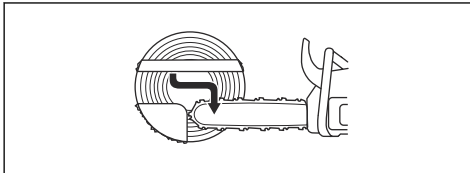

2. Εάν το ωφέλιμο μήκος κοπής είναι μικρότερο από τη διάμετρο του δέντρου, εκτελέστε αυτά τα βήματα (α-δ).

- a) Κάντε μια κάθετη τομή απευθείας μέσα στον κορμό. Η κάθετη τομή πρέπει να εκτείνεται στα 3/5 της διαμέτρου του δέντρου.  
b) Εκτελέστε το τμήμα έλξης της διαδρομής κοπής στο υπόλοιπο τμήμα του κορμού.

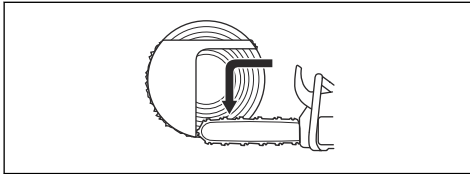

c) Κάντε μια ευθεία τομή στον κορμό από την άλλη πλευρά του δέντρου για να ολοκληρώσετε το άκοπο τμήμα του κορμού του δέντρου.

d) Εκτελέστε το τμήμα ώθησης της διαδρομής κοπής μέχρι να απομείνει το 1/3 του κορμού, για να ολοκληρώσετε την ασφαλή γωνία.

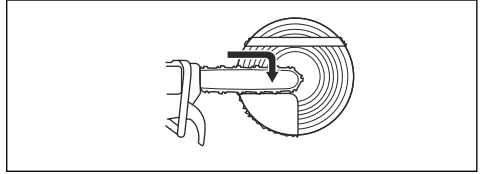

3. Τοποθετήστε μια σφήνα μέσα στην εγκοπή σε ευθεία από το πίσω μέρος.

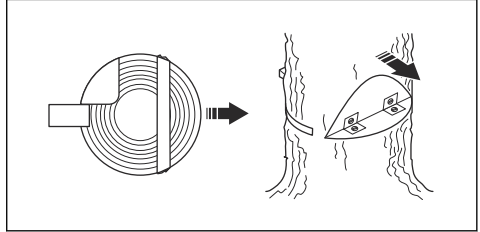

4. Κόψτε τη γωνία για να πέσει το δέντρο.

**Περιεχόμενα** Εάν το δέντρο δεν πέφτει, χτυπήστε τη σφήνα μέχρι να πέσει το δέντρο.

5. Όταν το δέντρο αρχίσει να πέφτει, χρησιμοποιήστε τη διαδρομή διαφυγής για να απομακρυνθείτε από το δέντρο. Απομακρυνθείτε σε απόσταση τουλάχιστον 5 m/15' από το δέντρο.

### Απελευθέρωση παγιδευμένου δέντρου



**ΠΡΟΕΙΔΟΠΟΙΗΣΗ:** Είναι πολύ επικίνδυνο να αφαιρέσετε ένα παγιδευμένο δέντρο και υπάρχει μεγάλος κίνδυνος ατυχήματος. Παραμείνετε έξω από την περιοχή κινδύνου και μην προσπαθήσετε να κόψετε ένα παγιδευμένο δέντρο.

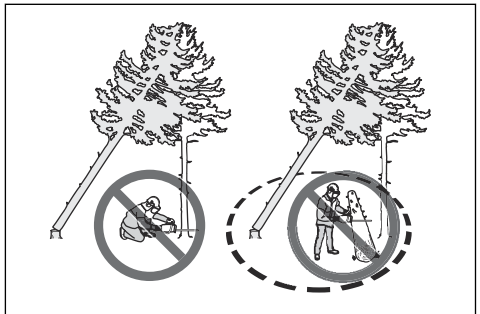

Η ασφαλέστερη μέθοδος είναι να χρησιμοποιήσετε ένα από τα ακόλουθα βαρούλκα:

- Τοποθετημένο σε τρακτέρ

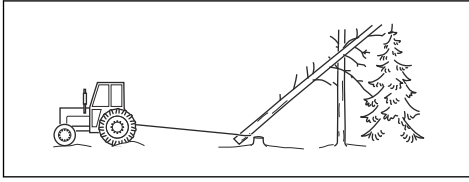

- Φορητό

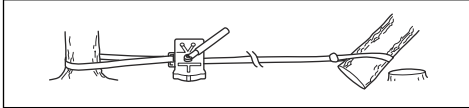

### Για να κόψετε δέντρα και κλαδιά που βρίσκονται υπό μηχανική τάση

1. Εκτιμήστε ποια πλευρά του δέντρου ή του κλαδιού βρίσκεται υπό μηχανική τάση.
2. Εκτιμήστε ποιο είναι το σημείο μέγιστης μηχανικής τάσης.

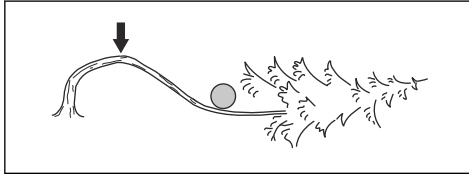

3. Εξετάστε ποια είναι η ασφαλέστερη μέθοδος για να απελευθερώσετε τη μηχανική τάση.

**Περιεχόμενα** Σε ορισμένες περιπτώσεις, η μόνη ασφαλής μέθοδος είναι να χρησιμοποιήσετε βαρούλκο και όχι το προϊόν σας.

4. Παραμείνετε σε μια θέση όπου το δέντρο ή το κλαδί δεν μπορεί να σας χτυπήσει όταν απελευθερωθεί η μηχανική τάση.

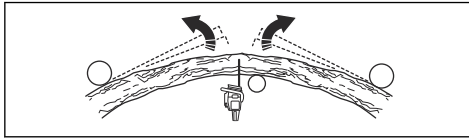

5. Κάντε ένα ή περισσότερα κοψίματα με επαρκές βάθος για τη μείωση της μηχανικής τάσης. Κόψτε στο σημείο μέγιστης μηχανικής τάσης ή κοντά σε αυτό. Αναγκάστε το δέντρο ή το κλαδί να σπάσει στο σημείο μέγιστης μηχανικής τάσης.

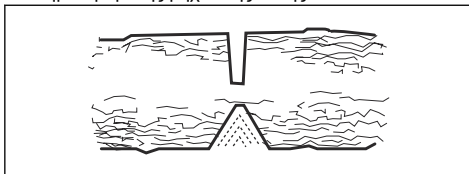

**ΠΡΟΕΙΔΟΠΟΙΗΣΗ:** Μην κόβετε σε ευθεία ένα δέντρο ή κλαδί που βρίσκεται υπό μηχανική τάση.



**ΠΡΟΕΙΔΟΠΟΙΗΣΗ:** Να είστε πολύ προσεκτικοί όταν κόβετε ένα δέντρο που βρίσκεται υπό μηχανική τάση. Υπάρχει κίνδυνος το δέντρο να μετακινηθεί γρήγορα πριν ή μετά το κόψιμο. Μπορεί να προκύψει σοβαρός τραυματισμός εάν είστε σε εσφαλμένη θέση ή εάν κόψετε με λάθος τρόπο.

6. Εάν πρέπει να κόψετε κατά μήκος του δέντρου/κλαδιού, κάντε 2 έως 3 κοψίματα, σε απόσταση 2,54 cm (1 ίντσα) και με βάθος 5,08 cm (2 ίντσες).

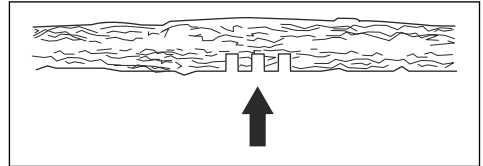

7. Συνεχίστε να κόβετε το δέντρο και άλλο, μέχρι το δέντρο/κλαδί να λυγίσει και να απελευθερωθεί η μηχανική τάση.

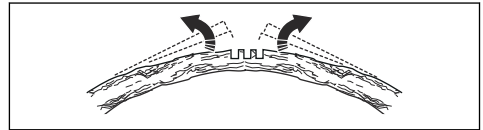

8. Κόψτε το δέντρο/κλαδί από την αντίθετη πλευρά του λυγίσματος, αφού απελευθερωθεί η μηχανική τάση.

## Συντήρηση

### Εισαγωγή



**ΠΡΟΕΙΔΟΠΟΙΗΣΗ:** Προτού εκτελέσετε εργασίες συντήρησης στο προϊόν, διαβάστε και κατανοήστε το κεφάλαιο για την ασφάλεια.

### Πρόγραμμα συντήρησης



**ΠΡΟΕΙΔΟΠΟΙΗΣΗ:** Προτού εκτελέσετε εργασίες συντήρησης, πρέπει να αφαιρέσετε την μπαταρία.

Ακολουθεί μια λίστα με τα βήματα συντήρησης που πρέπει να εκτελείτε στο προϊόν. Ανατρέξτε στην ενότητα *Συντήρηση στη σελίδα 28* για περαιτέρω πληροφορίες.

Συντήρηση	Πριν από τη χρήση	Κάθε εβδομάδα	Κάθε μήνα
Καθαρίστε τα εξωτερικά μέρη του προϊόντος.	X		
Βεβαιωθείτε ότι η σκανδάλη γκαζιού και η λειτουργία κλειδώματος της σκανδάλης γκαζιού λειτουργούν σωστά από πλευράς ασφάλειας.	X		
Καθαρίστε το φρένο αλυσίδας και βεβαιωθείτε ότι λειτουργεί με ασφάλεια. Βεβαιωθείτε ότι ο συγκρατητής αλυσίδας δεν έχει υποστεί ζημιά. Αντικαταστήστε τον εάν χρειάζεται.	X		
Περιστρέψτε τη λάμα οδήγησης για πιο ομοιόμορφη φθορά. Βεβαιωθείτε ότι η οπή λίπανσης της λάμας οδήγησης δεν είναι φραγμένη. Καθαρίστε την αυλάκωση της λάμας.	X		
Βεβαιωθείτε ότι το κοπτικό εργαλείο κοπής και ο προφυλακτήρας του κοπτικού εργαλείου δεν έχουν ρωγμές και δεν έχουν υποστεί ζημιά. Αντικαταστήστε το κοπτικό εργαλείο ή τον προφυλακτήρα του κοπτικού εργαλείου εάν έχουν ρωγμές ή έχουν εκτεθεί σε κρούση.	X		
Βεβαιωθείτε ότι πηγαίνει αρκετό λάδι στη λάμα και την αλυσίδα πριονιού.	X		
Ελέγξτε την αλυσίδα πριονιού. Κοιτάξτε για ρωγμές και βεβαιωθείτε ότι η αλυσίδα πριονιού δεν είναι άκαμπτη ή ασυνήθιστα φθαρμένη. Αντικαταστήστε, αν χρειάζεται.	X		
Ακονίστε την αλυσίδα πριονιού. Ελέγξτε το τέντωμα και την κατάσταση της. Ελέγξτε τον οδοντωτό τροχό μετάδοσης κίνησης για τυχόν φθορές και αντικαταστήστε τον εάν χρειάζεται.	X		
Καθαρίστε την εισαγωγή αέρα στο προϊόν.	X		
Βεβαιωθείτε ότι οι βίδες και τα παξιμάδια είναι σφιγμένα.	X		
Βεβαιωθείτε ότι το ηλεκτρολόγιο λειτουργεί σωστά και δεν έχει υποστεί ζημιά.	X		
Χρησιμοποιήστε μια λίμα για να απομακρύνετε τα ρινίσματα από τις άκρες της λάμας οδήγησης.		X	
Ελέγξτε τις συνδέσεις μεταξύ της μπαταρίας και του προϊόντος. Ελέγξτε τη σύνδεση μεταξύ της μπαταρίας και του φορτιστή μπαταρίας.			X
Αδειάστε και καθαρίστε το νεπετόζιο λαδιού.			X
Φυσήξτε προσεκτικά το προϊόν και τις υποδοχές ψύξης μπαταρίας με πεπιεσμένο αέρα.			X

## Συντήρηση και έλεγχοι των συσκευών ασφαλείας του προϊόντος

### Εκτέλεση ελέγχου του προφυλακτήρα μπροστινού χεριού

Ελέγχετε τακτικά τον προφυλακτήρα μπροστινού χεριού και τον αδρανειακό μηχανισμό απασφάλισης του φρένου.

1. Βεβαιωθείτε ότι ο προφυλακτήρας μπροστινού χεριού δεν έχει ζημιές, όπως ρωγμές.

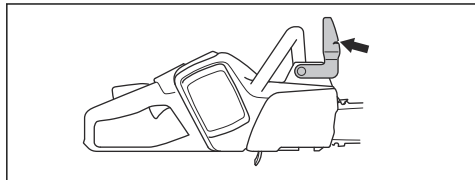

2. Βεβαιωθείτε ότι ο προφυλακτήρας μπροστινού χεριού κινείται ελεύθερα και ότι είναι προσαρτημένος με ασφάλεια στο προϊόν.

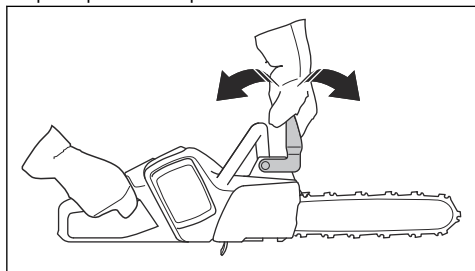

3. Τοποθετήστε το προϊόν, με σβηστό τον κινητήρα, επάνω σε έναν κορμό ρίζας ή άλλη σταθερή επιφάνεια.
4. Πιάστε την οπίσθια χειρολαβή και αφήστε την εμπρόσθια χειρολαβή. Αφήστε το προϊόν να πέσει επάνω στον κορμό ρίζας.



5. Βεβαιωθείτε ότι το φρένο αλυσίδας ενεργοποιείται μόλις η λάμα οδήγησης αγγίξει τον κορμό ρίζας.

## Για να εκτελέσετε έλεγχο της ενεργοποίησης του φρένου

1. Τοποθετήστε το προϊόν σε σταθερό έδαφος και εκκινήστε το. Ανατρέξτε στην ενότητα *Εκκίνηση του προϊόντος στη σελίδα 19*.



**ΠΡΟΕΙΔΟΠΟΙΗΣΗ:** Βεβαιωθείτε ότι η αλυσίδα πριονιού δεν έρχεται σε επαφή με το έδαφος ή με άλλα αντικείμενα.

2. Τυλίξτε τα δάχτυλα και τους αντίχειρές σας γύρω από τις χειρολαβές και κρατήστε το προϊόν σφιχτά.

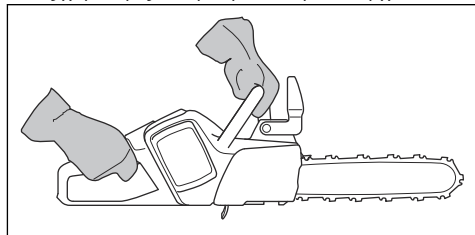

3. Ανοίξτε τέρμα το γκάζι και γείρετε τον αριστερό καρπό σας επάνω στον προφυλακτήρα μπροστινού χεριού για να ενεργοποιήσετε το φρένο αλυσίδας. Η αλυσίδα πριονιού πρέπει να σταματήσει αμέσως.

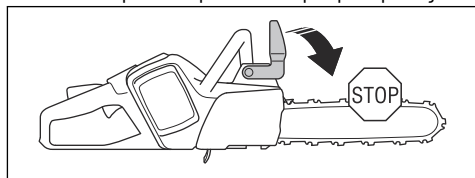

**ΠΡΟΕΙΔΟΠΟΙΗΣΗ:** Μην αφήσετε την εμπρόσθια χειρολαβή!

## Έλεγχος της ασφάλειας της σκανδάλης γκαζιού

1. Βεβαιωθείτε ότι η σκανδάλη γκαζιού και η ασφάλεια της σκανδάλης γκαζιού κινούνται ελεύθερα και ότι το ελατήριο επαναφοράς λειτουργεί σωστά.

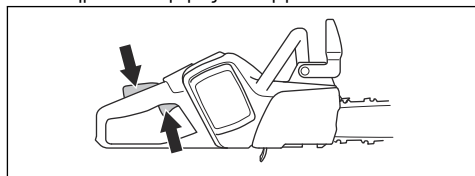

2. Πιέστε την ασφάλεια της σκανδάλης γκαζιού προς τα εμπρός (A) και προς τα κάτω (B). Κρατήστε την ασφάλεια της σκανδάλης γκαζιού πάνω στη λαβή και βεβαιωθείτε ότι επιστρέφει στην αρχική της θέση όταν την αφήνετε.

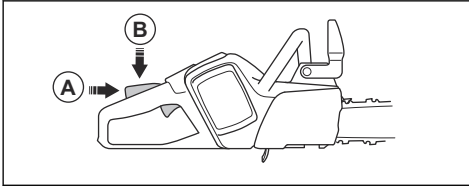

3. Βεβαιωθείτε ότι η σκανδάλη γκαζιού είναι κλειδωμένη στη θέση του ρελαντί, όταν απελευθερώνεται η ασφάλεια της σκανδάλης γκαζιού.

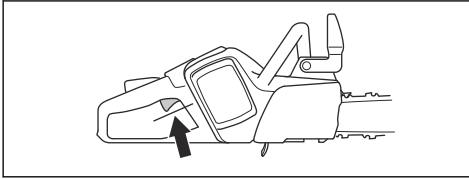

4. Εκκινήστε το προϊόν και εφαρμόστε πλήρη ισχύ.
5. Απελευθερώστε τη σκανδάλη γκαζιού και βεβαιωθείτε ότι η αλυσίδα του πριονιού σταματά και παραμένει ακίνητη.



**ΠΡΟΕΙΔΟΠΟΙΗΣΗ:** Εάν η αλυσίδα του πριονιού περιστρέφεται όταν η σκανδάλη του γκαζιού βρίσκεται στη θέση του ρελαντί, απευθυνθείτε στον αντιπρόσωπο σέρβις.

### Για να εκτελέσετε έλεγχο του συγκρατητή αλυσίδας

1. Βεβαιωθείτε ότι δεν υπάρχουν ζημιές στον συγκρατητή αλυσίδας.
2. Βεβαιωθείτε ότι ο συγκρατητής αλυσίδας είναι σταθερός και προσαρτημένος στο σώμα του προϊόντος.

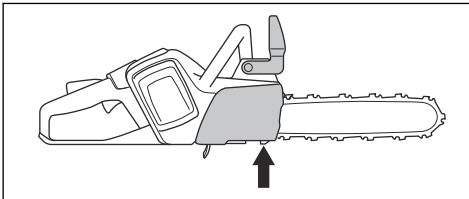

### Έλεγχος των λειτουργιών στα στοιχεία αλληλεπίδρασης με τον χρήστη

1. Θέστε το προϊόν σε λειτουργία. Ανατρέξτε στην ενότητα *Εκκίνηση του προϊόντος στη σελίδα 19*.
2. Πατήστε παρατεταμένα το κουμπί εκκίνησης/ διακοπής λειτουργίας.

3. Βεβαιωθείτε ότι το προϊόν σταματά και ότι η πράσινη λυχνία LED σβήνει.

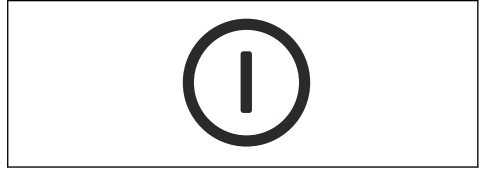

### Έλεγχος της μπαταρίας και της θήκης της μπαταρίας

1. Καθαρίστε την μπαταρία και τη θήκη της μπαταρίας με μια μαλακή βούρτσα.
2. Καθαρίστε τις υποδοχές ψύξης και τους συνδέσμους της μπαταρίας.

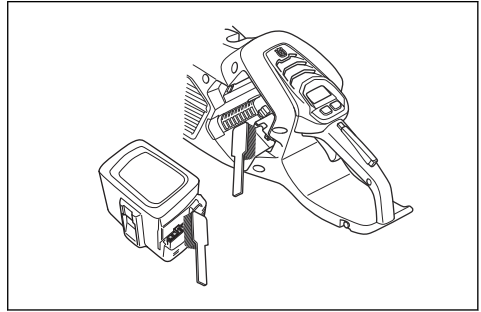

3. Βεβαιωθείτε ότι η μπαταρία δεν έχει ρωγμές και δεν έχει υποστεί ζημιά.

### Έλεγχος του φορτιστή της μπαταρίας

1. Βεβαιωθείτε ότι ο φορτιστής της μπαταρίας και το καλώδιο ρεύματος δεν έχουν υποστεί ζημιά. Κοιτάξτε για ρωγμές και άλλες φθορές.

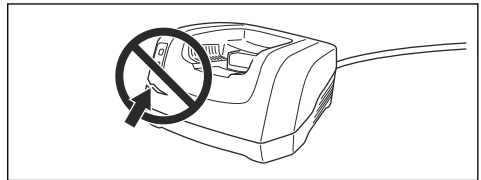

### Καθαρισμός του συστήματος ψύξης

Το σύστημα ψύξης διατηρεί χαμηλή τη θερμοκρασία του μοτέρ. Το σύστημα ψύξης περιλαμβάνει μια εισαγωγή αέρα στην αριστερή πλευρά του προϊόντος και έναν ανεμιστήρα στο μοτέρ.

1. Εκτελείτε καθαρισμό του συστήματος ψύξης με βούρτσα κάθε εβδομάδα ή πιο συχνά, εάν χρειάζεται.

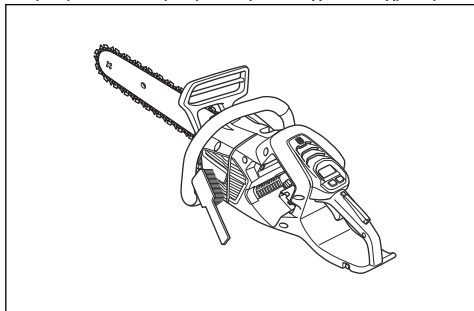

2. Βεβαιωθείτε ότι το σύστημα ψύξης δεν είναι βρώμικο ή φραγμένο.



**ΠΡΟΣΟΧΗ:** Εάν το σύστημα ψύξης είναι βρώμικο ή φραγμένο μπορεί να προκληθεί υπερθέρμανση του προϊόντος. Αυτό προκαλεί ζημιά στο προϊόν.

## Ακόνισμα αλυσίδας πριονιού

### Πληροφορίες σχετικά με τη λάμα οδήγησης και την αλυσίδα πριονιού



**ΠΡΟΕΙΔΟΠΟΙΗΣΗ:** Όταν χρησιμοποιείτε ή εκτελείτε εργασίες συντήρησης στην αλυσίδα του πριονιού, πρέπει να φοράτε προστατευτικά γάντια. Μια αλυσίδα πριονιού που δεν κινείται μπορεί επίσης να προκαλέσει τραυματισμούς.

Αν η λάμα οδήγησης ή η αλυσίδα πριονιού έχουν φθαρεί ή υποστεί ζημιά, χρησιμοποιήστε για αντικατάσταση το συνδυασμό λάμας οδήγησης και αλυσίδας πριονιού που συνιστά η Husqvarna. Αυτό χρειάζεται για να διατηρούνται οι λειτουργίες ασφαλείας του προϊόντος. Για μια λίστα με τους συνιστώμενους συνδυασμούς λάμας και αλυσίδας, ανατρέξτε στην ενότητα *Αξεσουάρ στη σελίδα 39*.

- Μήκος λάμας οδήγησης, in/cm. Πληροφορίες σχετικά με το μήκος της λάμας οδήγησης μπορείτε συνήθως να βρείτε στο πίσω άκρο της λάμας.

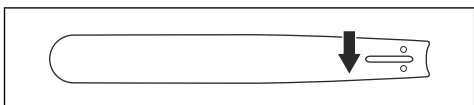

- Αριθμός δοντιών στο γρανάζι της μύτης της λάμας (T).

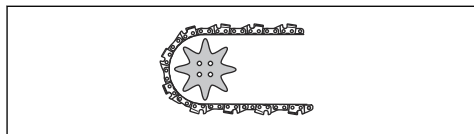

- Βήμα αλυσίδας, ίντσες. Η απόσταση μεταξύ των συνδέσμων του συστήματος μετάδοσης κίνησης της αλυσίδας πριονιού πρέπει να αντιστοιχούν στην απόσταση των δοντιών στο γρανάζι της μύτης της λάμας και στον οδοντωτό τροχό μετάδοσης κίνησης.

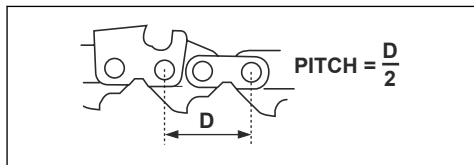

- Αριθμός συνδέσμων συστήματος μετάδοσης κίνησης. Ο αριθμός των κινητήριων κρίκων εξαρτάται από τον τύπο της λάμας οδήγησης.

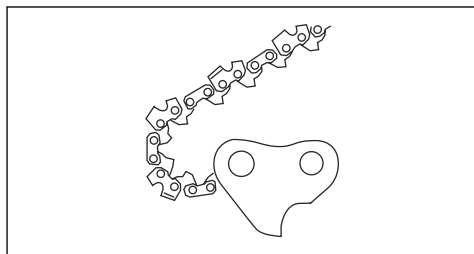

- Πλάτος αυλάκωσης λάμας, ίντσες/mm. Το πλάτος αυλάκωσης της λάμας οδήγησης πρέπει να είναι ίδιο με το πλάτος των κρίκων της αλυσίδας κίνησης.

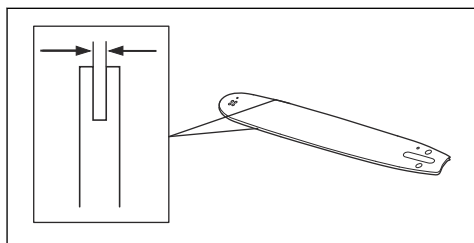

- Οπή λαδιού αλυσίδας και οπή για εντατήρα αλυσίδας. Η λάμα οδήγησης πρέπει να αντιστοιχεί στο προϊόν.

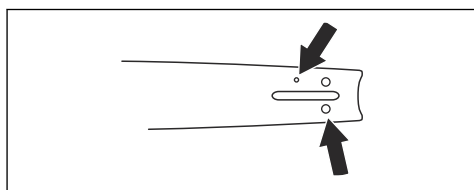

- Πλάτος συνδέσμου συστήματος μετάδοσης κίνησης, μπλ/ίντσες

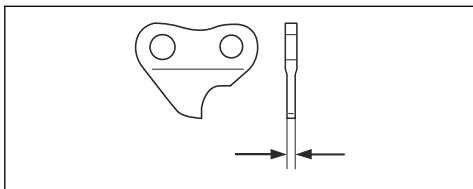

## Γενικές πληροφορίες σχετικά με τον τρόπο ακονίσματος των κοπτικών εργαλείων

Μην χρησιμοποιείτε μια στομωμένη αλυσίδα πριονιού. Εάν η αλυσίδα του πριονιού έχει στομώσει, πρέπει να εφαρμόσετε περισσότερη πίεση για να σπρώξετε τη λάμα οδήγησης μέσα από το ξύλο. Εάν η αλυσίδα του πριονιού είναι πολύ στομωμένη, δεν θα υπάρχουν ροκανίδια αλλά πριονίδια.

Εάν η αλυσίδα είναι ακονισμένη διαπερνά το ξύλο και δημιουργούνται ροκανίδια μεγάλου μήκους και πάχους.

Το δόντι κοπής (A) και ο οδηγός βάθους κοπής (B) συνιστούν από κοινού το κοπτικό τμήμα της αλυσίδας πριονιού, δηλαδή το εργαλείο κοπής. Η διαφορά ύψους μεταξύ των δύο αποτελεί το βάθος κοπής (ρύθμιση οδηγού βάθους κοπής).

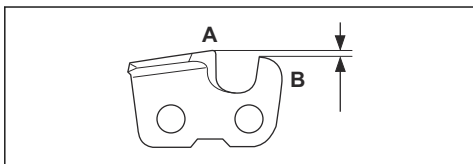

Όταν ακονίζετε το εργαλείο κοπής, πρέπει να λαμβάνετε υπόψη τα εξής:

- Γωνία ακονίσματος.

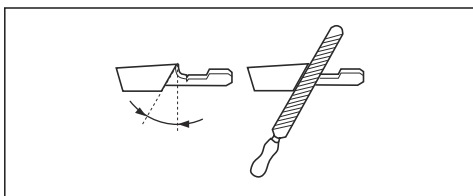

- Γωνία κοπής.

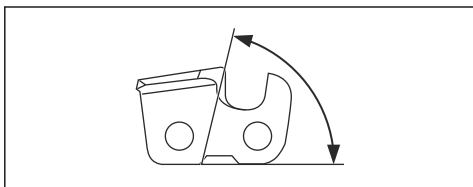

- Θέση λίμας.

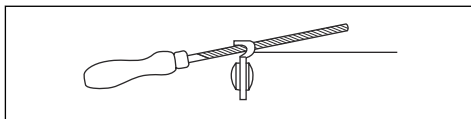

- Διάμετρος στρογγυλής λίμας.

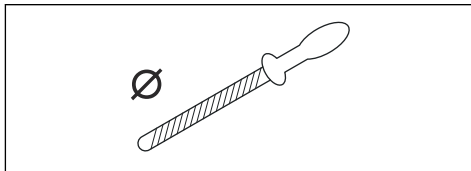

Δεν είναι εύκολο να ακονίσετε μια αλυσίδα πριονιού σωστά χωρίς το σωστό εξοπλισμό. Χρησιμοποιήστε τον συνιστώμενο από την Husqvarna οδηγό ακονίσματος. Έτσι, θα διατηρήσετε τη μέγιστη απόδοση κοπής και θα μειώσετε το κλότσημα στο ελάχιστο.



**ΠΡΟΕΙΔΟΠΟΙΗΣΗ:** Η δύναμη κλωστήματος αυξάνεται πολύ, εάν δεν ακολουθήσετε τις οδηγίες ακονίσματος.

**Περιεχόμενα** Ανατρέξτε στην ενότητα *Ακόνισμα αλυσίδας πριονιού στη σελίδα 31* για πληροφορίες σχετικά με το ακόνισμα της αλυσίδας πριονιού.

## Ακόνισμα των κοπτικών εργαλείων

1. Χρησιμοποιήστε μια στρογγυλή λίμα και έναν οδηγό ακονίσματος για να ακονίσετε τα κοπτικά δόντια.

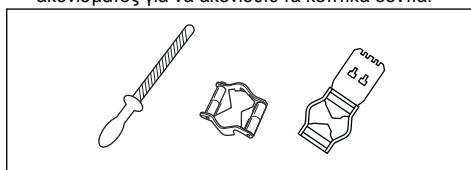

**Περιεχόμενα** Ανατρέξτε στην ενότητα *Εξοπλισμός ακονίσματος και γωνίες ακονίσματος στη σελίδα 40* για πληροφορίες σχετικά με τη λίμα και τον οδηγό που συνιστά η Husqvarna για την αλυσίδα του πριονιού σας.

2. Εφαρμόστε σωστά τον οδηγό ακονίσματος πάνω στο κοπτικό εργαλείο. Ανατρέξτε στις οδηγίες που παρέχονται μαζί με τον οδηγό ακονίσματος.

3. Μετακινήστε τη λίμα από την εσωτερική πλευρά του κοπτικού δοντιού προς τα έξω. Μειώστε την πίεση στο τμήμα έλξης της διαδρομής.

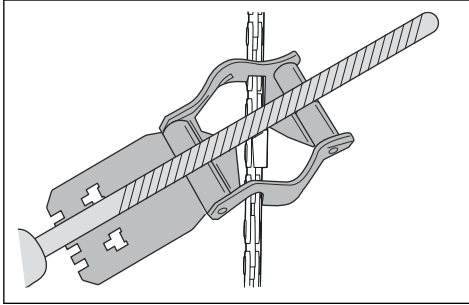

4. Αφαιρέστε το υλικό από τη μία πλευρά όλων των κοπτικών δοντιών.
5. Γυρίστε το προϊόν ανάποδα και αφαιρέστε το υλικό από την άλλη πλευρά.
6. Βεβαιωθείτε ότι όλα τα κοπτικά δόντια έχουν το ίδιο μήκος.

### Γενικές πληροφορίες σχετικά με τον τρόπο προσαρμογής της ρύθμισης μετρητή βάθους

Η ρύθμιση μετρητή βάθους (Γ) μειώνεται κατά το ακόνισμα του κοπτικού δοντιού (Α). Για να διατηρήσετε τη μέγιστη απόδοση κοπής πρέπει να αφαιρέσετε το υλικό ακονίσματος από το μετρητή βάθους (Β) για να επιτύχετε τη συνιστώμενη ρύθμιση μετρητή βάθους. Για οδηγίες σχετικά με τον τρόπο επίτευξης της σωστής ρύθμισης μετρητή βάθους για την αλυσίδα πριονιού σας, ανατρέξτε στην ενότητα *Αξεσουάρ στη σελίδα 39*.

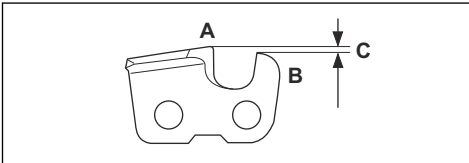

**ΠΡΟΕΙΔΟΠΟΙΗΣΗ:** Εάν η ρύθμιση μετρητή βάθους είναι πολύ υψηλή, αυξάνεται ο κίνδυνος κλωστήματος!

### Προσαρμογή της ρύθμισης οδηγού βάθους κοπής

Προτού προσαρμόσετε τη ρύθμιση του οδηγού βάθους κοπής ή ακονίσετε τα εργαλεία κοπής, ανατρέξτε στην ενότητα *Ακόνισμα των κοπτικών εργαλείων στη σελίδα 32* για οδηγίες. Συνιστούμε να προσαρμόζετε τη ρύθμιση του οδηγού βάθους κοπής μετά από κάθε τρίτη φορά που ακονίζετε τα κοπτικά δόντια.

Συνιστούμε να χρησιμοποιείτε το δικό μας όργανο οδηγού βάθους κοπής για να επιτύχετε τη σωστή ρύθμιση οδηγού βάθους κοπής και τη σωστή γωνία για τον οδηγό βάθους κοπής.

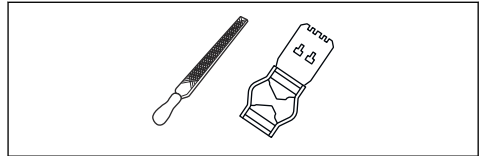

1. Χρησιμοποιήστε μια επίπεδη λίμα και ένα όργανο οδηγού βάθους κοπής για να προσαρμόσετε τη ρύθμιση του οδηγού βάθους κοπής. Χρησιμοποιήστε μόνο το συνιστώμενο όργανο οδηγού βάθους κοπής της Husqvarna για να επιτύχετε τη σωστή ρύθμιση του οδηγού βάθους κοπής και τη σωστή γωνία για τον οδηγό βάθους κοπής.
2. Τοποθετήστε το όργανο οδηγού βάθους κοπής επάνω στην αλυσίδα πριονιού.

**Περιεχόμενα** Για περισσότερες πληροφορίες σχετικά με τον τρόπο χρήσης του οργάνου, ανατρέξτε στη συσκευασία του οργάνου οδηγού βάθους κοπής.

3. Χρησιμοποιήστε την επίπεδη λίμα για να αφαιρέσετε το τμήμα του οδηγού βάθους κοπής που εκτείνεται μέσω του οργάνου οδηγού βάθους κοπής.

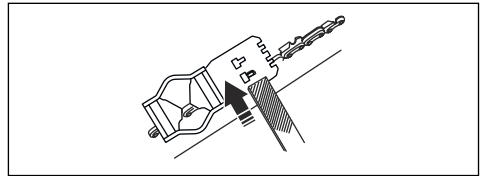

### Ρύθμιση τεντώματος της αλυσίδας του πριονιού



**ΠΡΟΕΙΔΟΠΟΙΗΣΗ:** Αν η αλυσίδα του πριονιού δεν έχει τεντωθεί σωστά, μπορεί να ξεφύγει από τη λάμα οδήγησης και να προκαλέσει σοβαρό τραυματισμό ή θάνατο.

Η αλυσίδα του πριονιού επιμηκύνεται όταν τη χρησιμοποιείτε. Πρέπει να ρυθμίσετε την αλυσίδα του πριονιού τακτικά.

1. Ξεβιδώστε το παξιμάδι της λάμας που συγκρατεί το κάλυμμα του οδοντωτού τροχού μετάδοσης κίνησης. Χρησιμοποιήστε το συνδυαστικό κλειδί.

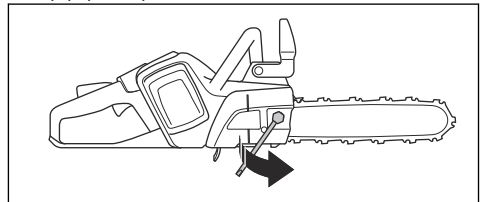

2. Ανασηκώστε την μπροστινή άκρη της λάμας οδήγησης και περιστρέψτε τη βίδα τεντώματος αλυσίδας. Χρησιμοποιήστε το συνδυαστικό κλειδί.
3. Σφίξτε την αλυσίδα πριονιού μέχρι να σφίξει επάνω στη λάμα οδήγησης.

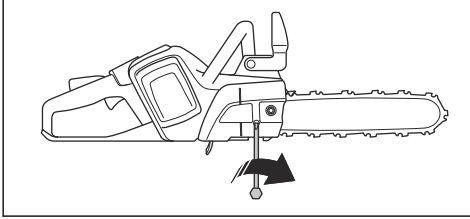

4. Σφίξτε το παξιμάδι της λάμας χρησιμοποιώντας το γερμανοπολύγωνο κλειδί και ανασηκώστε ταυτόχρονα την μπροστινή άκρη της λάμας οδήγησης.

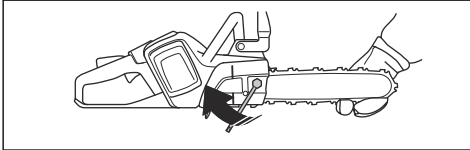

5. Βεβαιωθείτε ότι μπορείτε να τραβήξετε ελεύθερα την αλυσίδα του πριονιού με το χέρι και ότι δεν κρέμεται από τη λάμα οδήγησης.

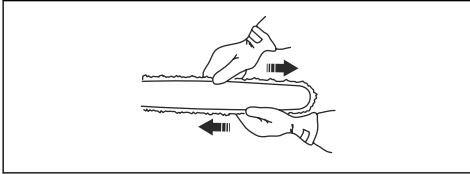

**Περιεχόμενα** Ανατρέξτε στην ενότητα *Επισκόπηση προϊόντος* στη σελίδα 2 για τη θέση της βίδας τεντώματος της αλυσίδας στο προϊόν σας.

## Έλεγχος λίπανσης της αλυσίδας πριονιού

Ελέγχετε τη λίπανση της αλυσίδας του πριονιού σε κάθε τρίτη φόρτιση της μπαταρίας.

1. Εκκινήστε το προϊόν και αφήστε το να λειτουργήσει στα 3/4 της ισχύος. Κρατήστε τη λάμα περίπου 20 cm (8 ίντσες) πάνω από μια ανοιχτόχρωμη επιφάνεια.

2. Εάν η λίπανση της αλυσίδας πριονιού είναι σωστή, θα δείτε μια ευδιάκριτη γραμμή λαδιού στην επιφάνεια μετά από 1 λεπτό.



3. Εάν η λίπανση της αλυσίδας πριονιού δεν είναι σωστή, πραγματοποιήστε τους παρακάτω ελέγχους.

- a) Ελέγξτε το κανάλι λαδιού στη λάμα οδήγησης, για να βεβαιωθείτε ότι δεν έχει φράξει. Καθαρίστε εάν απαιτείται.

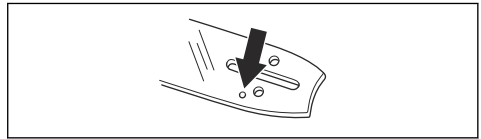

- b) Ελέγξτε την αυλάκωση στην άκρη της λάμας οδήγησης, για να βεβαιωθείτε ότι είναι καθαρή. Καθαρίστε εάν απαιτείται.

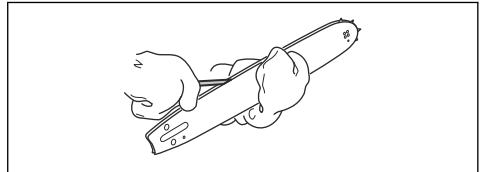

- c) Βεβαιωθείτε ότι το γρανάζι της μύτης της λάμας περιστρέφεται ελεύθερα και ότι η οπή λίπανσης στο γρανάζι της μύτης της λάμας οδήγησης δεν είναι φραγμένη. Καθαρίστε και λιπάνετε, αν χρειάζεται.



4. Εάν η λίπανση της αλυσίδας πριονιού δεν έχει αποτέλεσμα μετά την εφαρμογή των παραπάνω βημάτων, επικοινωνήστε με τον αντιπρόσωπο σέρβις.

## Έλεγχος του οδοντωτού τροχού μετάδοσης κίνησης της αλυσίδας

- Ελέγξτε τον οδοντωτό τροχό μετάδοσης κίνησης της αλυσίδας για φθορά. Αντικαταστήστε τον οδοντωτό τροχό μετάδοσης κίνησης αλυσίδας, εάν χρειάζεται.
- Αντικαθιστάτε τον οδοντωτό τροχό μετάδοσης κίνησης αλυσίδας κάθε φορά που αντικαθιστάτε την αλυσίδα του πριονιού. Η κοίλα πλευρά των μεγάλων ροδελών (A) πρέπει να είναι στραμμένη προς την κατεύθυνση του οδοντωτού τροχού μετάδοσης κίνησης (B).

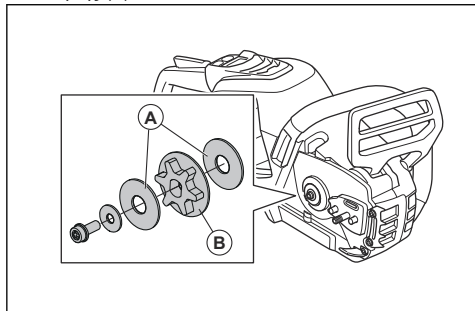

## Έλεγχος εξοπτισμού κοπής

1. Βεβαιωθείτε ότι δεν υπάρχουν ρωγμές στα πριτσίνια και τους κρίκους και ότι δεν υπάρχουν χαλαρά πριτσίνια. Αν χρειάζεται, αντικαταστήστε.

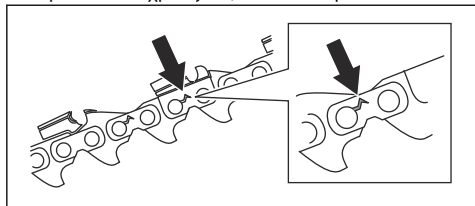

2. Βεβαιωθείτε ότι η αλυσίδα του πριονιού καμπυλώνεται εύκολα. Αν η αλυσίδα του πριονιού είναι άκαμπτη, αντικαταστήστε την.
3. Συγκρίνετε την αλυσίδα πριονιού με μια καινούργια αλυσίδα πριονιού, για να αποφασίσετε εάν τα πριτσίνια και οι σύνδεσμοι έχουν φθαρεί.
4. Αντικαταστήστε την αλυσίδα του πριονιού, όταν το μακρύτερο τμήμα των δοντιών κοπής είναι μικρότερο από 4 mm/0,16 in. Αντικαταστήστε επίσης την αλυσίδα εάν υπάρχουν ρωγμές στα δόντια κοπής.

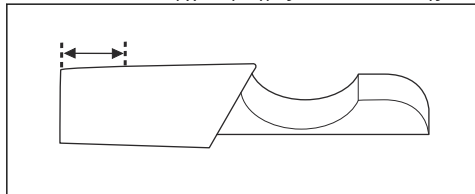

## Για να εκτελέσετε έλεγχο της λάμας οδήγησης

1. Βεβαιωθείτε ότι ο διάυλος λαδιού δεν είναι φραγμένος. Καθαρίστε, αν χρειάζεται.

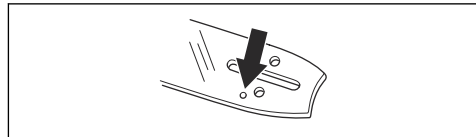

2. Εξετάστε εάν υπάρχουν ρινίσματα στις άκρες της λάμας οδήγησης. Αφαιρέστε τα γρέζια με μια λίμα.

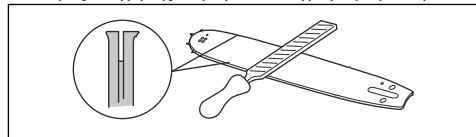

3. Καθαρίστε την εγκοπή στη λάμα οδήγησης.

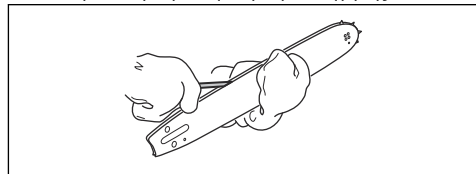

4. Εξετάστε την αυλάκωση της λάμας οδήγησης για τυχόν φθορές. Αν χρειάζεται, αντικαταστήστε τη λάμα οδήγησης.

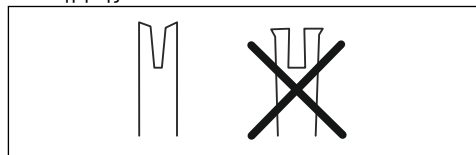

5. Εξετάστε εάν η μύτη της λάμας είναι τραχιά ή πολύ φθαρμένη.

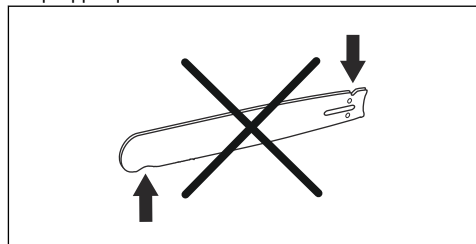

6. Βεβαιωθείτε ότι το γρανάζι της μύτης της λάμας περιστρέφεται ελεύθερα και ότι η οπή λίπανσης στο γρανάζι της μύτης της λάμας δεν είναι φραγμένη. Καθαρίστε και λιπάνετε, αν χρειάζεται.

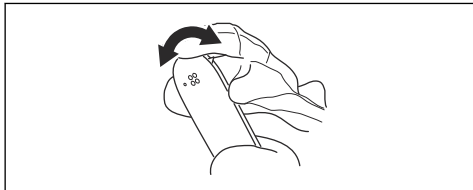

7. Να περιστρέφετε τη λάμα οδήγησης καθημερινά για να παρατείνετε τη διάρκεια ζωής της.

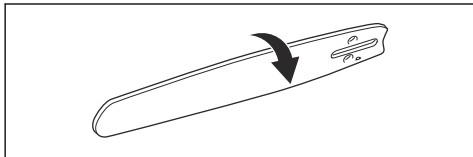

- Γυρίστε τη βίδα ρύθμισης της αντλίας λαδιού. Χρησιμοποιήστε ένα κατασβίδι ή ένα γερμανοπολύγωνο κλειδί.

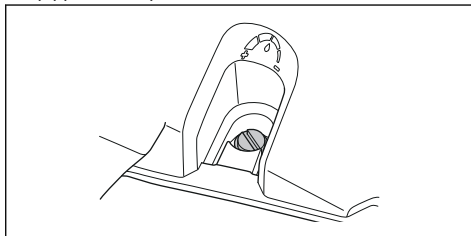

- Γυρίστε τη βίδα ρύθμισης αριστερόστροφα για να αυξήσετε την παροχή λαδιού.
- Γυρίστε τη βίδα ρύθμισης δεξιόστροφα για να μειώσετε την παροχή λαδιού.

## Ρύθμιση της παροχής λαδιού αλυσίδας



**ΠΡΟΕΙΔΟΠΟΙΗΣΗ:** Σβήστε το μοτέρ προτού κάνετε ρυθμίσεις στην αντλία λαδιού.

## Αντιμετώπιση προβλημάτων

### Στοιχεία αλληλεπίδρασης με το χρήστη

Θόνη LED	Πιθανά σφάλματα	Πιθανή λύση
Η προειδοποιητική ένδειξη αναβοσβήνει.	Το φρένο αλυσίδας είναι συμπλεγμένο.	Απενεργοποιήστε το φρένο αλυσίδας.
	Απόκλιση θερμοκρασίας.	Αφήστε το προϊόν να κρυώσει.
	Υπερφόρτωση. Η αλυσίδα του πριονιού δεν μπορεί να κινηθεί.	Απελευθερώστε την αλυσίδα πριονιού.
	Η σκανδάλη γκαζιού και το κουμπί εκκίνησης/διακοπής λειτουργίας πατήθηκαν ταυτόχρονα.	Απελευθερώστε τη σκανδάλη γκαζιού για να ενεργοποιήσετε το προϊόν.

Οθόνη LED	Πιθανά σφάλματα	Πιθανή λύση
Η πράσινη λυχνία LED ενεργοποίησης αναβοσβήνει.	Χαμηλή τάση μπαταρίας.	Φορτίστε την μπαταρία.
Η προειδοποιητική ένδειξη είναι αναμμένη.	Σέρβις.	Απευθυνθείτε στον τοπικό αντιπρόσωπο σέρβις.

## Μπαταρία

Πρόβλημα	Πιθανά σφάλματα	Πιθανή λύση
Η πράσινη λυχνία LED αναβοσβήνει.	Χαμηλή τάση μπαταρίας.	Φορτίστε την μπαταρία.
Η κόκκινη λυχνία LED σφάλματος αναβοσβήνει.	Η μπαταρία είναι άδεια.	Φορτίστε την μπαταρία.
	Απόκλιση θερμοκρασίας.	Χρησιμοποιήστε την μπαταρία σε θερμοκρασίες μεταξύ -10°C (14°F) και 40°C (104°F).
	Υπέρταση.	Αφαιρέστε την μπαταρία από το φορτιστή.
Η κόκκινη λυχνία LED σφάλματος ανάβει.	Υπερβολική διαφορά τάσης μεταξύ των στοιχείων της μπαταρίας (1 V).	Απευθυνθείτε στον τοπικό αντιπρόσωπο σέρβις.

## Φορτιστής μπαταρίας

Οθόνη LED	Πιθανά σφάλματα	Πιθανή ενέργεια
Η ένδειξη προειδοποίησης αναβοσβήνει.	Απόκλιση θερμοκρασίας.	Η μπαταρία πρέπει να χρησιμοποιείται σε περιβάλλοντα με θερμοκρασίες μεταξύ 5°C/41°F και 40°C/104°F.
Αναμμένη προειδοποιητική λυχνία.		Απευθυνθείτε στον τοπικό αντιπρόσωπο σέρβις.

## Μεταφορά, αποθήκευση και απόρριψη

### Μεταφορά και αποθήκευση

- Οι παρεχόμενες μπαταρίες ιόντων λιθίου πληρούν όλες τις απαιτήσεις της νομοθεσίας περί επικινδύνων εμπορευμάτων.
- Πρέπει να τηρείτε τις ειδικές απαιτήσεις που αναγράφονται στη συσκευασία και στις επικέτες σχετικά με την εμπορική μεταφορά. Οι απαιτήσεις αυτές πρέπει επίσης να τηρούνται

από οποιουδήποτε τρίτους και από τους διαμετακομιστές.

- Απευθυνθείτε σε ένα άτομο ειδικά εκπαιδευμένο στα επικίνδυνα υλικά προτού στείλετε το προϊόν. Να τηρείτε όλους τους ισχύοντες εθνικούς κανονισμούς.
- Αν συσκευάσετε την μπαταρία, χρησιμοποιήστε ταινία πάνω στις ακάλυπτες επαφές. Σφηνώστε την μπαταρία μέσα στο πακέτο για να αποτρέψετε τυχόν μετακινήσεις.

- Κατά τη φύλαξη ή τη μεταφορά του προϊόντος πρέπει πάντα να αφαιρείτε την μπαταρία.
- Τοποθετήστε την μπαταρία και τον φορτιστή της μπαταρίας σε χώρο στεγνό και προστατευμένο από την υγρασία και τον παγετό.
- Μην αποθηκεύετε την μπαταρία σε χώρους όπου ενδέχεται να προκληθεί στατικός ηλεκτρισμός. Μην αποθηκεύετε την μπαταρία σε μεταλλικό κουτί.
- Η αποθήκευση της μπαταρίας πρέπει να γίνεται σε σημεία με θερμοκρασία μεταξύ 5 °C /41 °F και 25 °C/77 °F και μακριά από το άμεσο ηλιακό φως.
- Η αποθήκευση του φορτιστή της μπαταρίας πρέπει να γίνεται σε σημεία με θερμοκρασία μεταξύ 5 °C/41 °F και 45 °C/113 °F και μακριά από το άμεσο ηλιακό φως.
- Ο φορτιστής της μπαταρίας πρέπει να χρησιμοποιείται μόνο όταν η θερμοκρασία περιβάλλοντος είναι μεταξύ 5 °C/41 °F και 40 °C/104 °F.
- Φορτίστε την μπαταρία κατά 30% έως 50% προτού την αποθηκεύσετε για μεγάλο χρονικό διάστημα.
- Η αποθήκευση του φορτιστή της μπαταρίας πρέπει να γίνεται σε χώρο κλειστό και στεγνό.
- Μην αποθηκεύετε την μπαταρία μαζί με τον φορτιστή. Μην επιτρέπετε να αγγίζουν τον εξοπλισμό παιδιά και άλλα μη εγκεκριμένα άτομα. Διατηρείτε τον εξοπλισμό σε χώρο που μπορείτε να κλειδώσετε.
- Προτού αποθηκεύσετε το προϊόν για μεγάλο χρονικό διάστημα, πρέπει να το καθαρίζετε και να εκτελείτε πλήρες σέρβις.

- Για να αποφύγετε τραυματισμούς ή ζημιές στο προϊόν κατά τη μεταφορά και την αποθήκευση, χρησιμοποιήστε το προστατευτικό μεταφοράς.
- Κατά τη μεταφορά, πρέπει να στερεώνετε καλά τα προϊόν.

## Απόρριψη της μπαταρίας, του φορτιστή μπαταρίας και του προϊόντος

Το παρακάτω σύμβολο σημαίνει ότι το προϊόν δεν είναι οικιακό απόρριμμα. Ανακυκλώστε το σε κέντρο ανακύκλωσης ηλεκτρικού και ηλεκτρονικού εξοπλισμού. Με αυτόν τον τρόπο συμβάλλετε στην προστασία του περιβάλλοντος και των ανθρώπων.

Για περισσότερες πληροφορίες, απευθυνθείτε στις τοπικές αρχές, στην υπηρεσία αποκομιδής οικιακών απορριμμάτων ή στον αντιπρόσωπο.

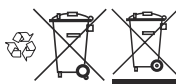

**Περιεχόμενα** Αυτό το σύμβολο υπάρχει πάνω στο προϊόν ή στη συσκευασία του προϊόντος.

## Τεχνικά στοιχεία

### Τεχνικά στοιχεία

	540i XP	540i XPG
<b>Μοτέρ</b>		
Τύπος	BLDC (χωρίς ψήκτρες) 36V	BLDC (χωρίς ψήκτρες) 36V
<b>Χαρακτηριστικά</b>		
Λειτουργία χαμηλής ενέργειας	savE	savE
<b>Σύστημα λίπανσης</b>		
Τύπος αντλίας λαδιού	Με δυνατότητα ρύθμισης	Με δυνατότητα ρύθμισης
Χωρητικότητα ντεπόζιτου λαδιού, l/cm <sup>2</sup>	0,18/180	0,18/180
<b>Βάρος</b>		
Αλυσοπρίονο χωρίς μπαταρία, λάμα οδήγησης, αλυσίδα πριονιού και άδειο ντεπόζιτο λαδιού αλυσίδας, kg	2,9	3,1
<b>Βαθμός προστασίας υδάτων</b>		
IPX4	Ναι	Ναι

	540i XP	540i XPG
<b>Εκπομπές θορύβου <sup>2</sup></b>		
Στάθμη ηχητικής ισχύος, μετρούμενη τιμή dB(A)	102	102
Εγγυημένη στάθμη ηχητικής ισχύος L <sub>WA</sub> dB(A)	104	104
<b>Στάθμες ήχου <sup>3</sup></b>		
Στάθμη ηχητικής πίεσης στα αυτιά του χειριστή, μετρημένη σύμφωνα με το πρότυπο EN 62841-1	95	95
<b>Στάθμες κραδασμών <sup>4</sup></b>		
Εμπρόσθια χειρολαβή, m/s <sup>2</sup>	3,6	3,6
Οπίσθια χειρολαβή, m/s <sup>2</sup>	3,7	3,7
<b>Αλυσίδα πριονιού/λάμα οδήγησης</b>		
Συνιστώμενα μήκη λάμας, ίντσες/cm	12-16/30-40	12-16/30-40
Ωφέλιμο μήκος κοπής, ίντσες/cm	11-15/28-38	11-15/28-38
Τύπος οδοντωτού τροχού μετάδοσης κίνησης/αριθμός δοντιών	m0,325"/7 (SP21G)	m0,325"/7 (SP21G)
Μέγιστη ταχύτητα αλυσίδας / (savE), m/s	24 (18)	24 (18)
<b>Δεδομένα ραδιοσυχνότητας για Bluetooth®</b>		
Ζώνη συχνότητας, GHz	2,4–2,4835	2,4–2,4835
Ισχύς εξόδου, μέγ. dBm 0	0	0

## Αξεσουάρ

### Συνδυασμοί λάμας οδήγησης και αλυσίδας πριονιού

Τα ακόλουθα εξαρτήματα κοπής έχουν λάβει έγκριση για την Husqvarna 540i XP®, 540i XPG®.

<sup>2</sup> Οι εκπομπές θορύβου στο περιβάλλον μετρούνται ως ηχητική ισχύς (L<sub>WA</sub>) σε συμμόρφωση με την Οδηγία 2000/14/ΕΚ.

<sup>3</sup> Τα καταγεγραμμένα στοιχεία για τη στάθμη ηχητικής πίεσης του μηχανήματος παρουσιάζουν τυπική στατιστική διασπορά (τυπική απόκλιση) 3 dB (A).

<sup>4</sup> Επίπεδο κραδασμών σύμφωνα με το πρότυπο EN 62841-4-1. Τα καταγεγραμμένα στοιχεία για το επίπεδο κραδασμών έχουν τυπική στατιστική διασπορά (τυπική απόκλιση) ίση με 1 m/s<sup>2</sup>. Δηλωθέντα δεδομένα κραδασμών από μετρήσεις, όταν το μηχάνημα είναι εξοπλισμένο με μήκος λάμας και συνιστώμενο τύπο αλυσίδας. Εάν το μηχάνημα είναι εξοπλισμένο με διαφορετικό μήκος λάμας, το επίπεδο κραδασμών ενδέχεται να ποικίλει έως και κατά 1,5 m/s<sup>2</sup>.







Λάμα οδήγησης				Αλυσίδα πριονιού		
Μήκος, ίντσες	Βήμα αλυσίδας, ίντσες	Πάχος, mm	Μέγ. ακτίνα μύτης	Τύπος	Μήκος, σύνδεσμοι συστήματος μετάδοσης κίνησης (αρ.)	Μικρό κλώστημα
12	3/8 mini	1,3	9T	Husqvarna S93G	45	Ναι
14					52	
16					56	
12	0,325 mini	1,1	8T	Husqvarna SP21G	51	Ναι
14					59	
16					64	
10	1/4	1,3	10T	Husqvarna H00	60	Αρ.
12			12T		68	
10	1/4	1,3	–	Husqvarna H00	60	Αρ.
12			–		68	

## Εξοπλισμός ακονίσματος και γωνίες ακονίσματος

Με τη χρήση οδηγού ακονίσματος Husqvarna θα πετύχετε τις σωστές γωνίες ακονίσματος. Συνιστάται να χρησιμοποιείτε πάντα οδηγό ακονίσματος Husqvarna

για να ακονίσετε την αλυσίδα του πριονιού. Οι κωδικοί αριθμοί ανταλλακτικών αναφέρονται στον παρακάτω πίνακα.

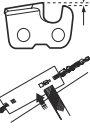
Εάν δεν γνωρίζετε ποια αλυσίδα πριονιού έχετε στο προϊόν σας, απευθυνθείτε στον τοπικό αντιπρόσωπο σέρβις.

							
SP21G	5/32"/4,0 mm	60°	30°	0°	0,025 ίντσες/ 0,65 mm	5950046-01	5950047-01
S93G	5/32"/4,0 mm	60°	30°	0°	0,025 ίντσες/ 0,65 mm	5878067-01	5878090-01
H00	5/32"/4,0 mm	85°	30°	10°	0,025 ίντσες/ 0,65 mm	5878067-01	5878090-01

## Εγκεκριμένες μπαταρίες

Μπαταρία	BLi200X	BLi300
Τύπος	Ιόντων λιθίου	Ιόντων λιθίου
Χωρητικότητα μπαταρίας, Ah	5,2	9,4

<b>Μπαταρία</b>	<b>BLi200X</b>	<b>BLi300</b>
Ονομαστική τάση, V	36	36
Βάρος, κιλά	1,4	2,0

## **Εγκεκριμένοι φορτιστές μπαταρίας**

<b>Φορτιστής μπαταρίας</b>	<b>QC500</b>
Τάση εισόδου, V	100-240
Συχνότητα, Hz	50-60
Ισχύς, W	500

## Δήλωση Συμμόρφωσης

### Δήλωση συμμόρφωσης ΕΕ

Εμείς, η **Husqvarna AB**, SE-561 82 Huskvarna, Σουηδία, τηλ.: +46-36-146500, δηλώνουμε με αποκλειστική μας ευθύνη ότι το προϊόν:

<b>Περιγραφή</b>	Ασύρματο αλυσοπρίονο με μπαταρία
<b>Μάρκα</b>	Husqvarna
<b>Τύπος / Μοντέλο</b>	540i XP®, 540i XPG®
<b>Αναγνώριση</b>	Αριθμοί σειράς με ημερομηνία από το 2020 και έπειτα

συμμορφώνεται πλήρως με τις ακόλουθες οδηγίες και τους κανονισμούς της ΕΕ:

<b>Κανονισμός</b>	<b>Περιγραφή</b>
2006/42/ΕΚ	"σχετικά με τα μηχανήματα"
2014/53/ΕΕ	"σχετικά με τον ραδιοεξοπλισμό"
2014/30/ΕΕ	"σχετικά με την ηλεκτρομαγνητική συμβατότητα"
2011/65/ΕΕ	"σχετικά με τον περιορισμό της χρήσης ορισμένων επικίνδυνων ουσιών σε είδη ηλεκτρικού και ηλεκτρονικού εξοπλισμού"
2000/14/ΕΚ	"σχετικά με τις εκπομπές θορύβου στο περιβάλλον"

και ότι εφαρμόζονται τα παρακάτω πρότυπα ή/και τεχνικές προδιαγραφές: IEC 62841-1:2014, EN 61000-6-1:2007, EN 61000-6-3:2007+A1:2011, EN IEC 63000:2018, EN 62841-1:2015/AC:2015EN, EN 62841-4-1:2020.

Για προϊόντα με λειτουργία Bluetooth®, επίσης: ETSI EN 301 489-1 v.2.1.1, ETSI EN 301 489-17 v.3.1, EN 300 328 v.2.2.2.

Αριθμοί πιστοποιητικών: 0404/20/2551.

Κοινοποιημένος φορέας: Η RISE SMP Svensk Maskinprovning AB, Box 4053, SE-904 03 Umeå, Sweden διενήργησε εξέταση τύπου ΕΚ, σύμφωνα με την οδηγία περί μηχανημάτων (2006/42/ΕΚ) άρθρο 12, σημείο 3 στοιχείο β.

Επιπλέον, η RISE SMP Svensk Maskinprovning AB, Box 4053, SE-904 03 Umeå, Sweden έχει πιστοποιήσει τη συμμόρφωση με την οδηγία 2000/14/ΕΚ του Συμβουλίου, σχετικά με τη διαδικασία αξιολόγησης συμμόρφωσης: Παράρτημα V.

Για πληροφορίες σχετικά με τις εκπομπές θορύβου, ανατρέξτε στην ενότητα *Τεχνικά στοιχεία στη σελίδα 38*.  
Husqvarna, 2022-04-11

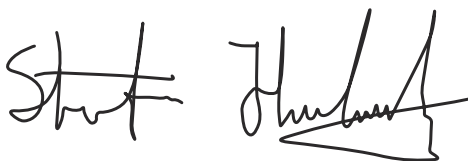

Stefan Holmberg, Διευθυντής Έρευνας και Ανάπτυξης, Διαχείριση τεχνολογίας, Husqvarna AB.

Υπεύθυνη για την τεχνική τεκμηρίωση.



## Σήματα κατατεθέντα

Η λέξη *Bluetooth®* και τα σχετικά λογότυπα είναι σήματα κατατεθέντα και ανήκουν στην *Bluetooth SIG, inc.*. Οποιαδήποτε χρήση αυτών των σημάτων από την Husqvarna γίνεται κατόπιν αδείας.





[www.husqvarna.com](http://www.husqvarna.com)

Αρχικές οδηγίες



1143108-71



2023-09-14